

Oddział Geriatryczny

SPS ZOZ w Lęborku

## PROJEKT MEBLI

projekt wykonał: Marek Beyrowski

Lębork, 10.02.2016 r.



meble do wykonania



oznaczenie drzwiczek/szuflad zamykanych na klucz

## RZUT POMIESZCZENIA Z GÓRY

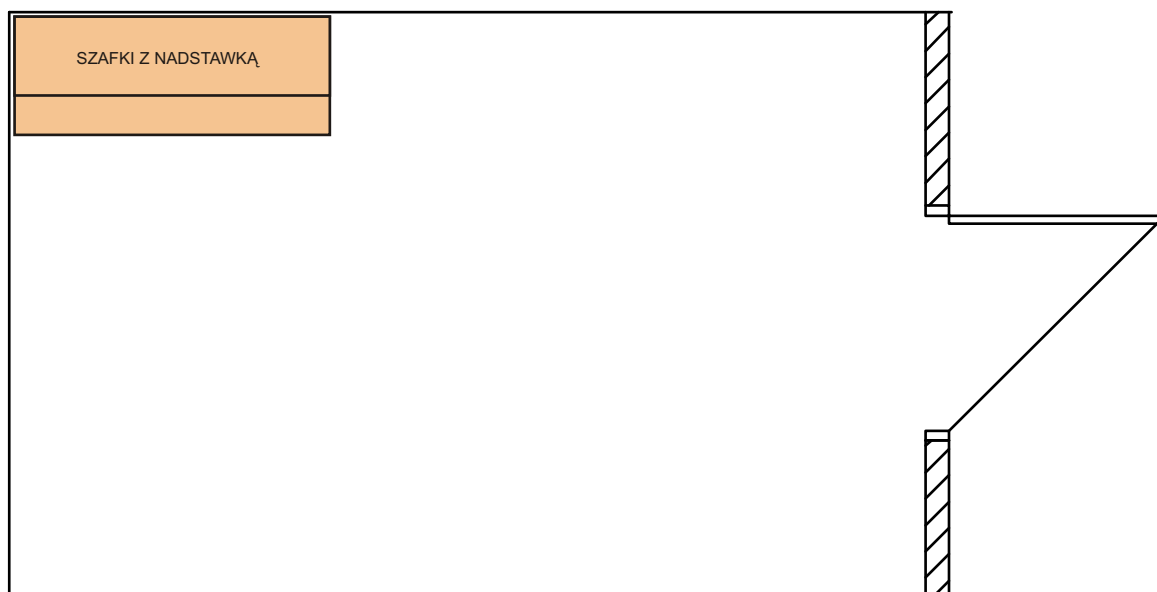

1/1. Dwie szafki z nadstawkami  
szer. łączna: 160 cm, wys. 200 cm, gł. 60 cm (gł. nadstawek: 40 cm)

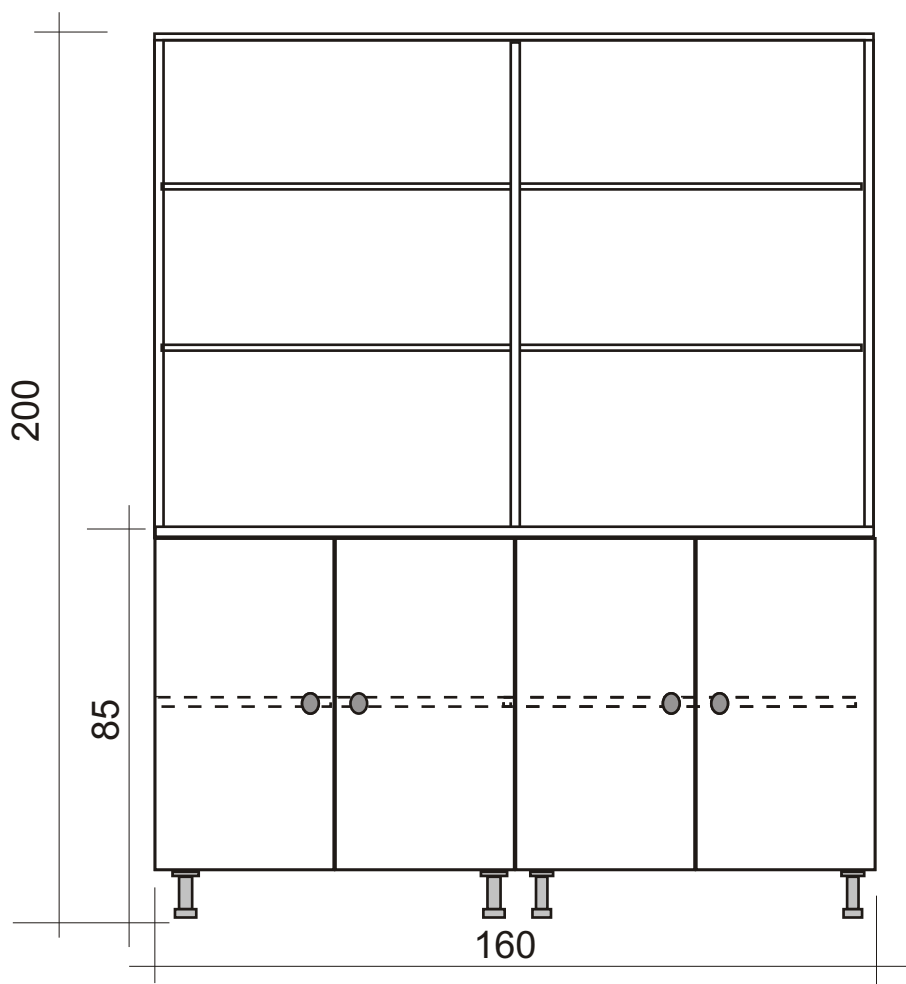

## RZUT POMIESZCZENIA Z GÓRY

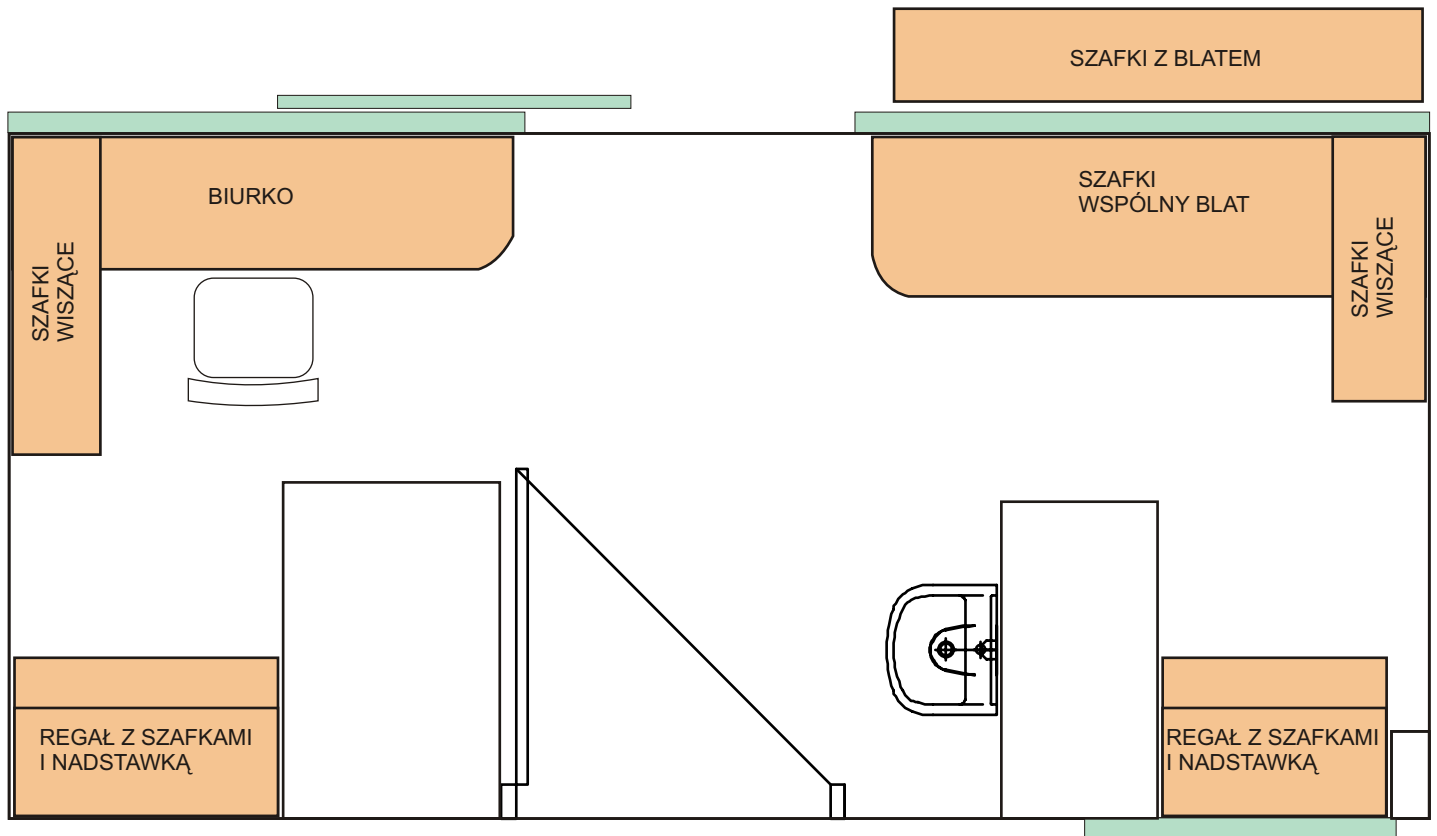

- 2/1. Biurko z szufladami z blatem roboczym  
wymiary: szer. 190 cm, wys. 80 cm, gł. 50 cm
- 2/2. Szafka wisząca nad biurkiem (z boku)  
wymiary: szer. 120 cm, wys. 95 cm, gł. 32 cm
- 2/3. Szafki z blatem roboczym  
wymiary: szer. 210 cm, wys. 80 cm, gł. 60 cm
- 2/4. Szafka wisząca nad blatem (z boku)  
wymiary: szer. 100 cm, wys. 95 cm, gł. 32 cm
- 2/5. Szafki z blatem roboczym i z półkami  
wymiary: szer. 200 cm, wys. 80 cm, gł. 32 cm
- 2/6. Szafa - szafki z blatem i nadstawką  
wymiary: szer. 100 cm, wys. 280 cm, gł. 60 cm (gł. nadstawki 40 cm)
- 2/7. Szafa - szafki z blatem i nadstawką  
wymiary: szer. 85 cm, wys. 280 cm, gł. 60 cm (gł. nadstawki 40 cm)

Poz. 2/2

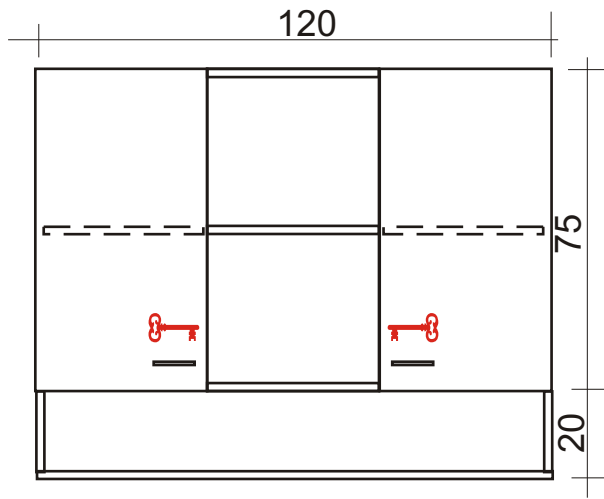

Poz. 2/1

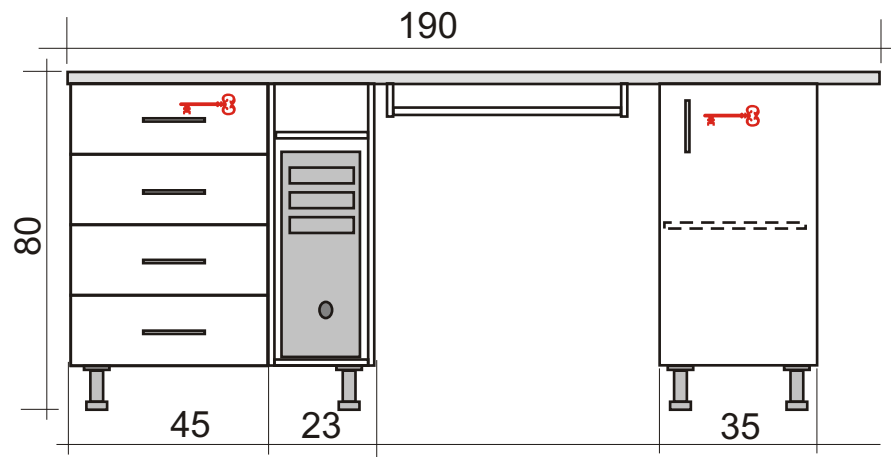

Poz. 2/4

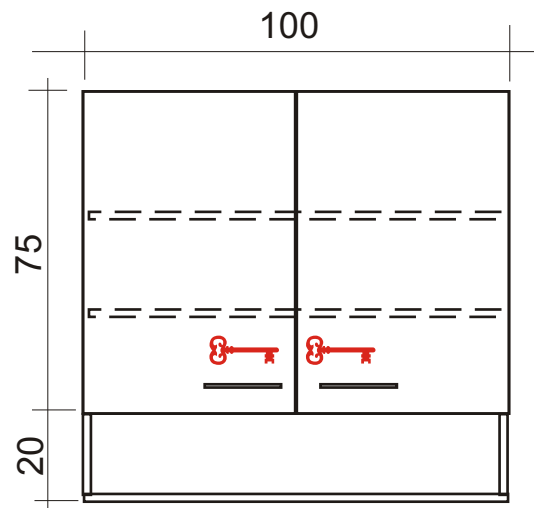

Poz. 2/3

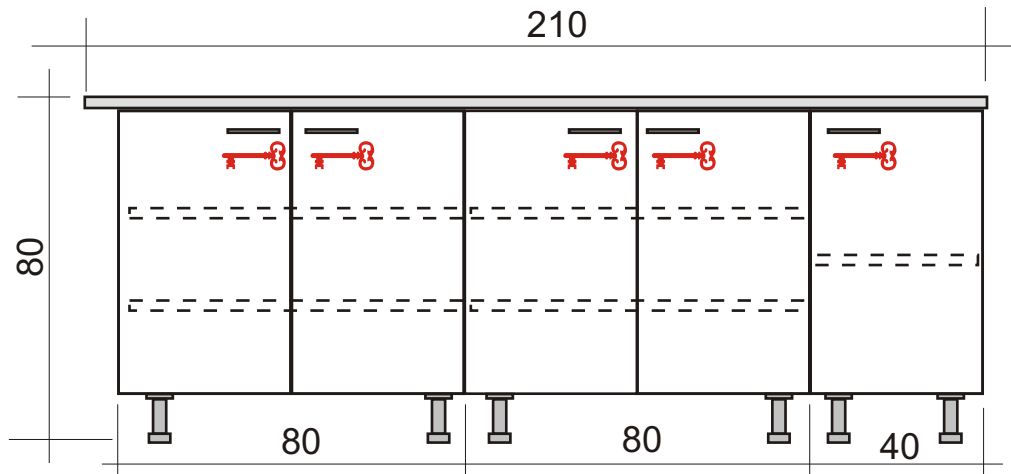

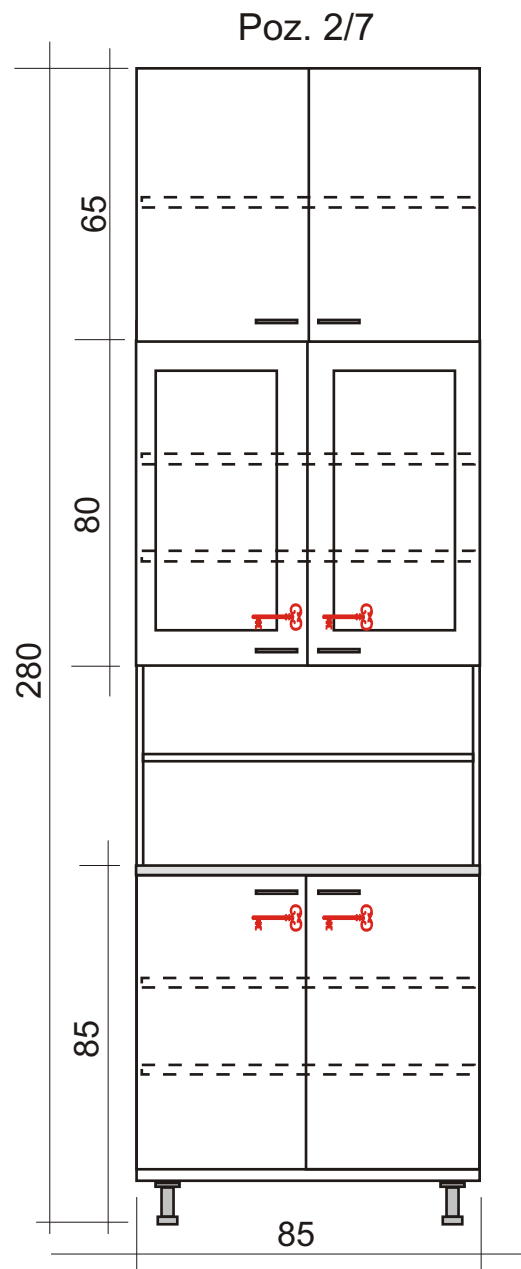
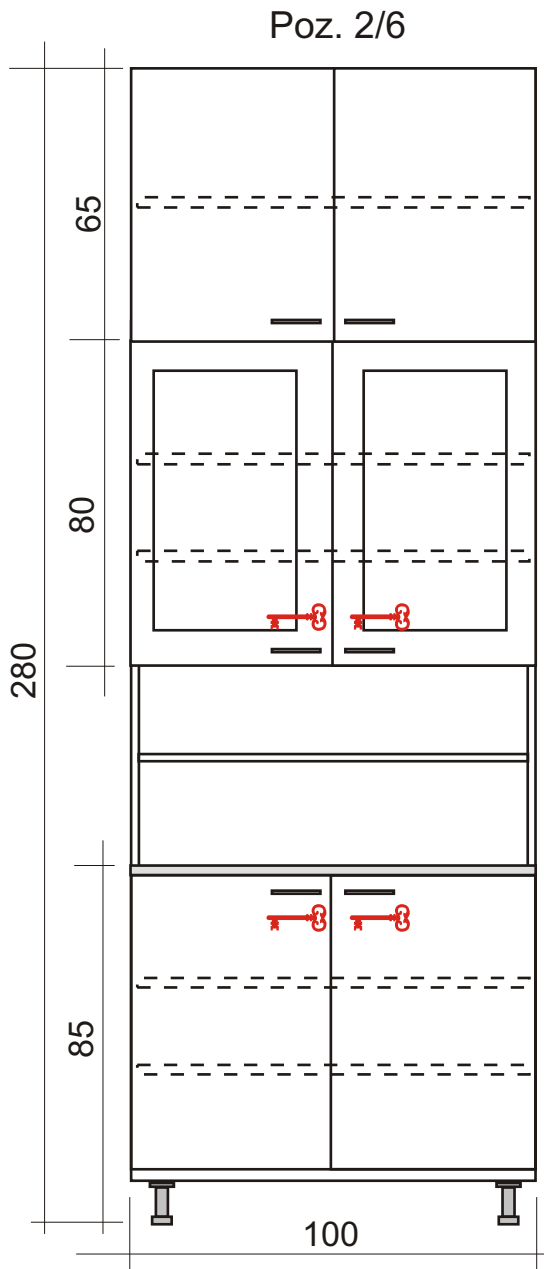
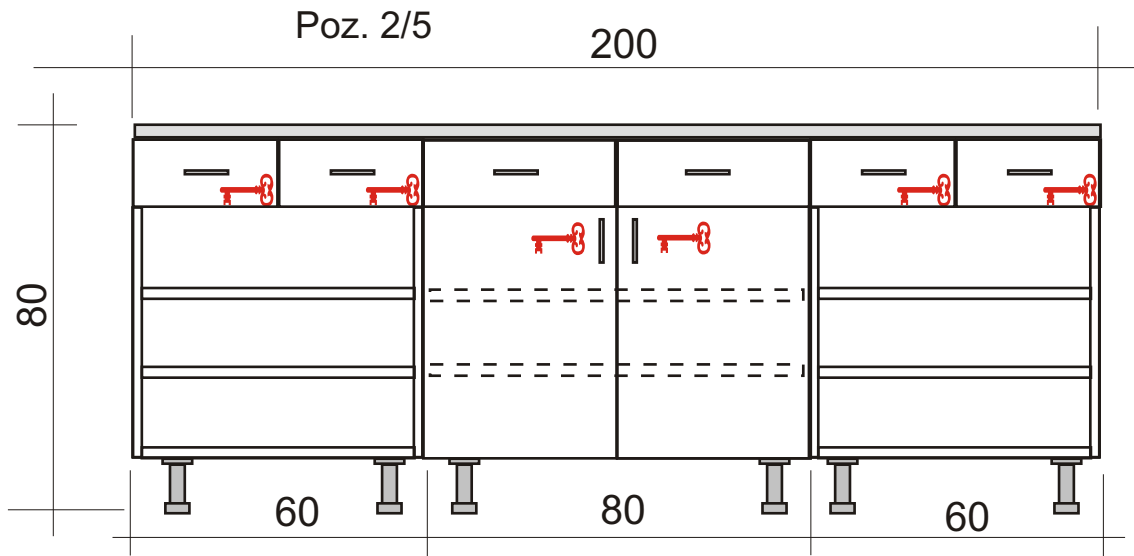

## RZUT POMIESZCZENIA Z GÓRY

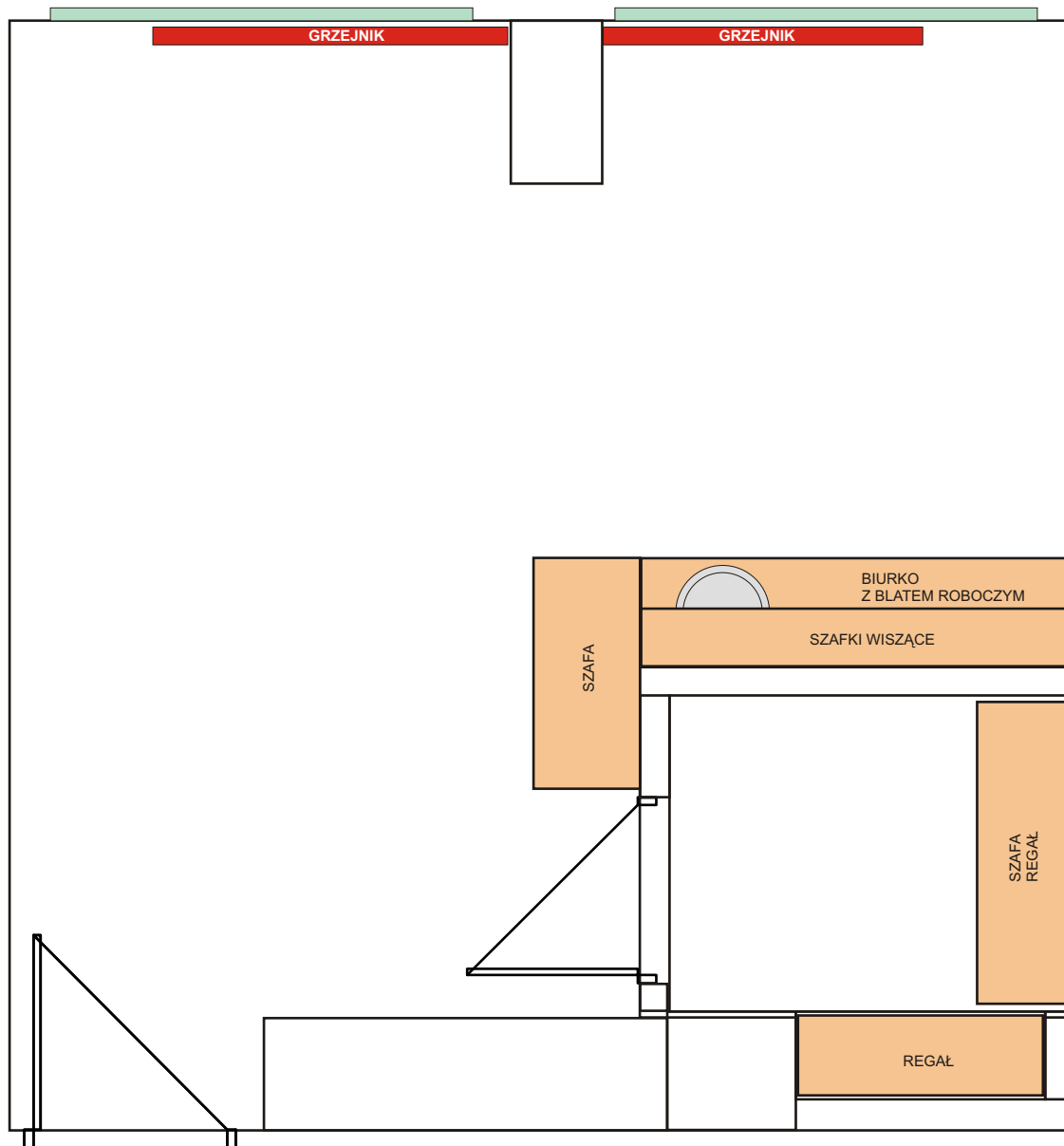

- 3/1. Zabudowa z blatem roboczym  
wymiary: szer. 242 cm, wys. 80 cm, gł. 60 cm
- 3/2. Szafki i półki wiszące nad blatem  
łączy wymiar: szer. 240 cm, wys. 75 cm, gł. 32 cm
- 3/3. Szafka wysoka  
wymiary: szer. 130 cm, wys. 280 cm, gł. 50 cm
- 3/4. Szafki z regałami  
łączy wymiar: szer. 170 cm, wys. 220 cm, gł. 50 cm
- 3/5. Regały  
łączy wymiar: szer. 138 cm, wys. 220 cm, gł. 45 cm

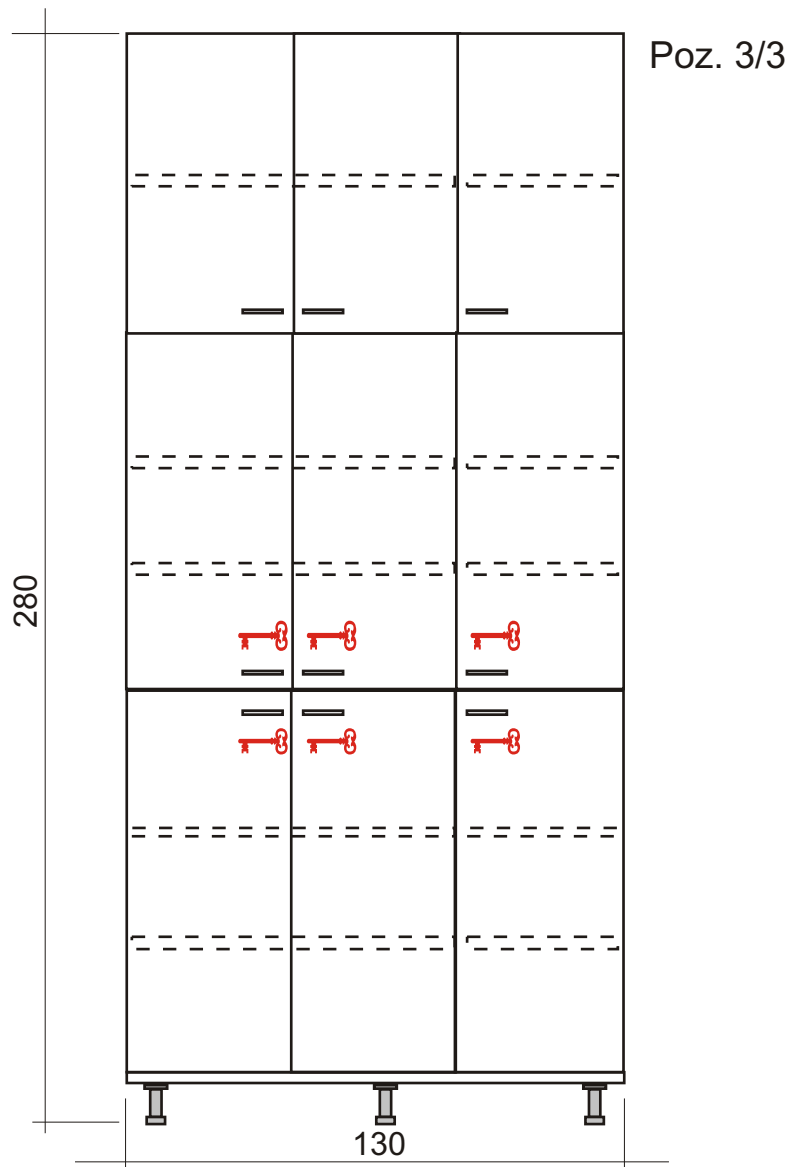
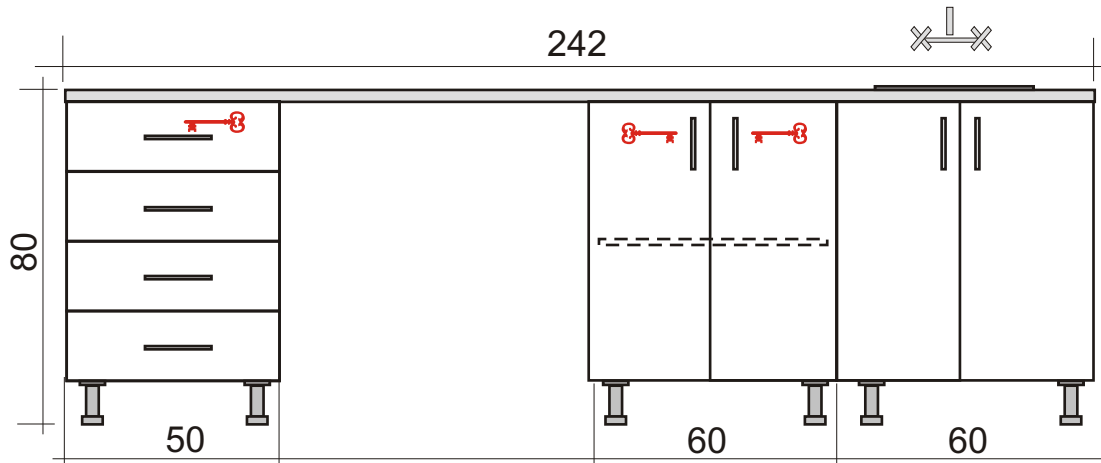
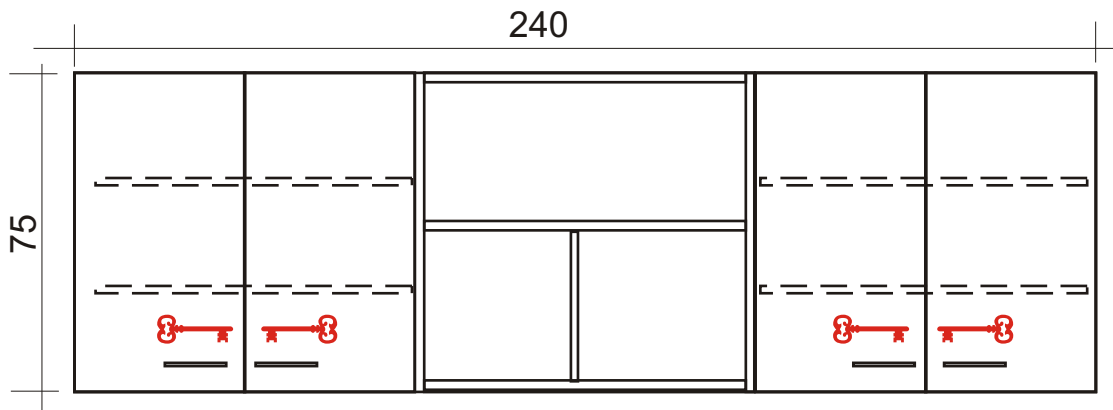

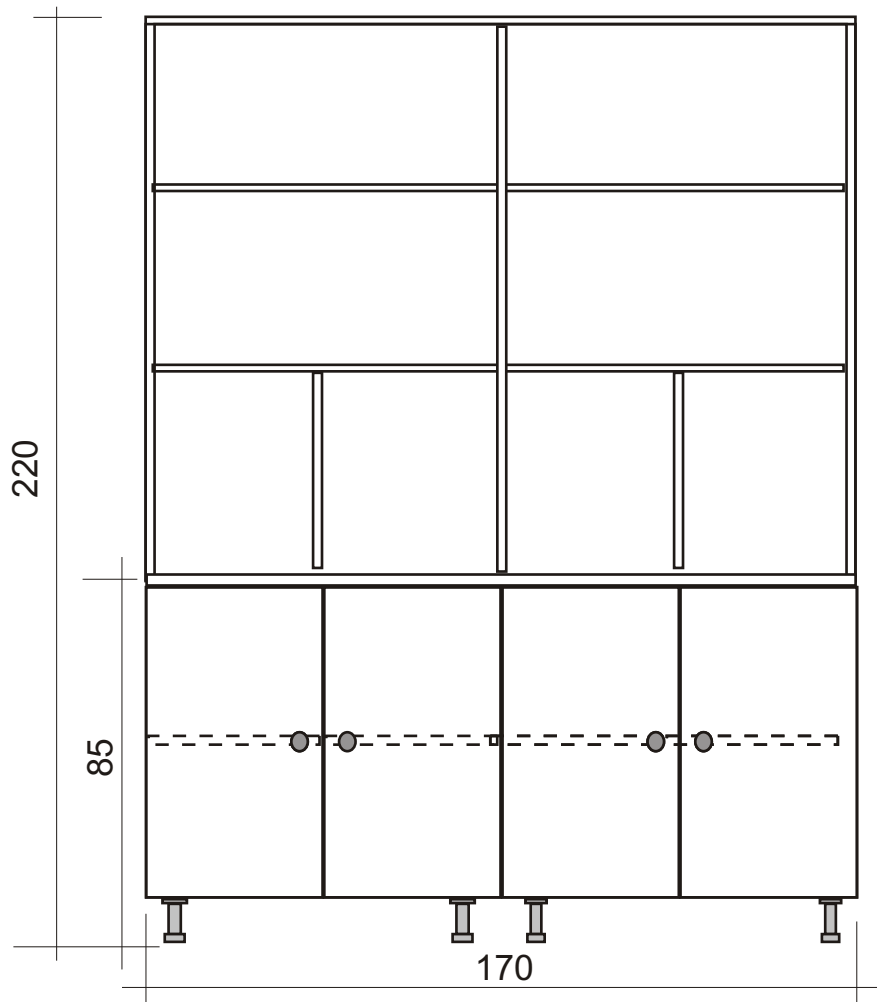

Poz. 3/4

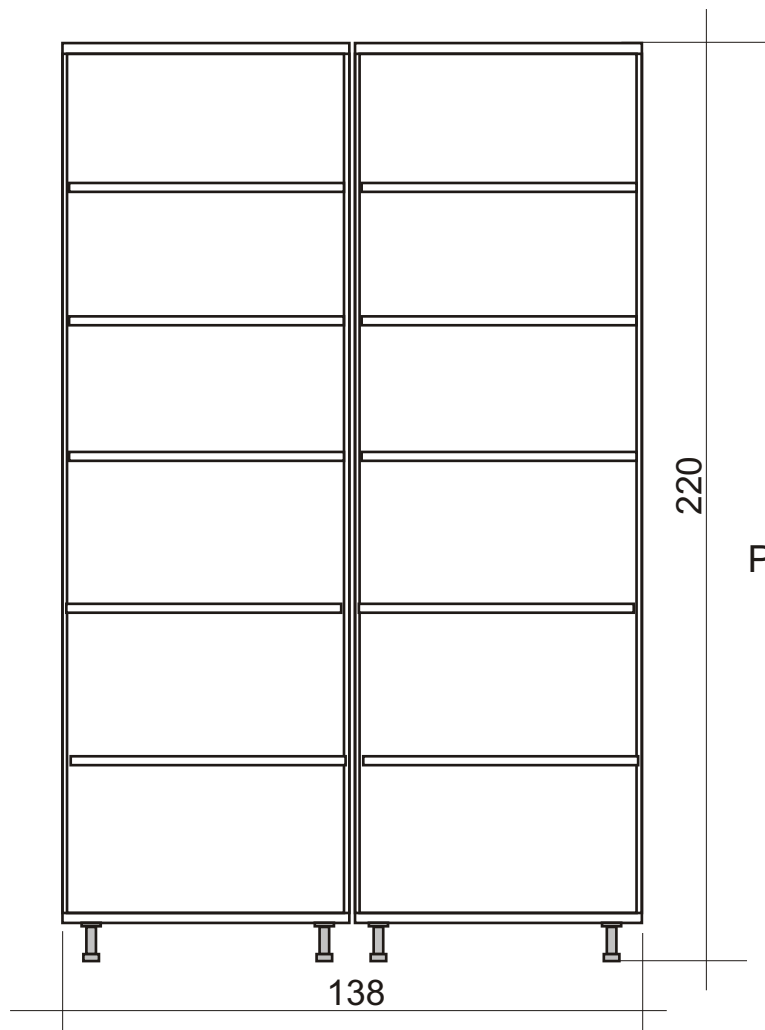

Poz. 3/5



## RZUT POMIESZCZENIA Z GÓRY

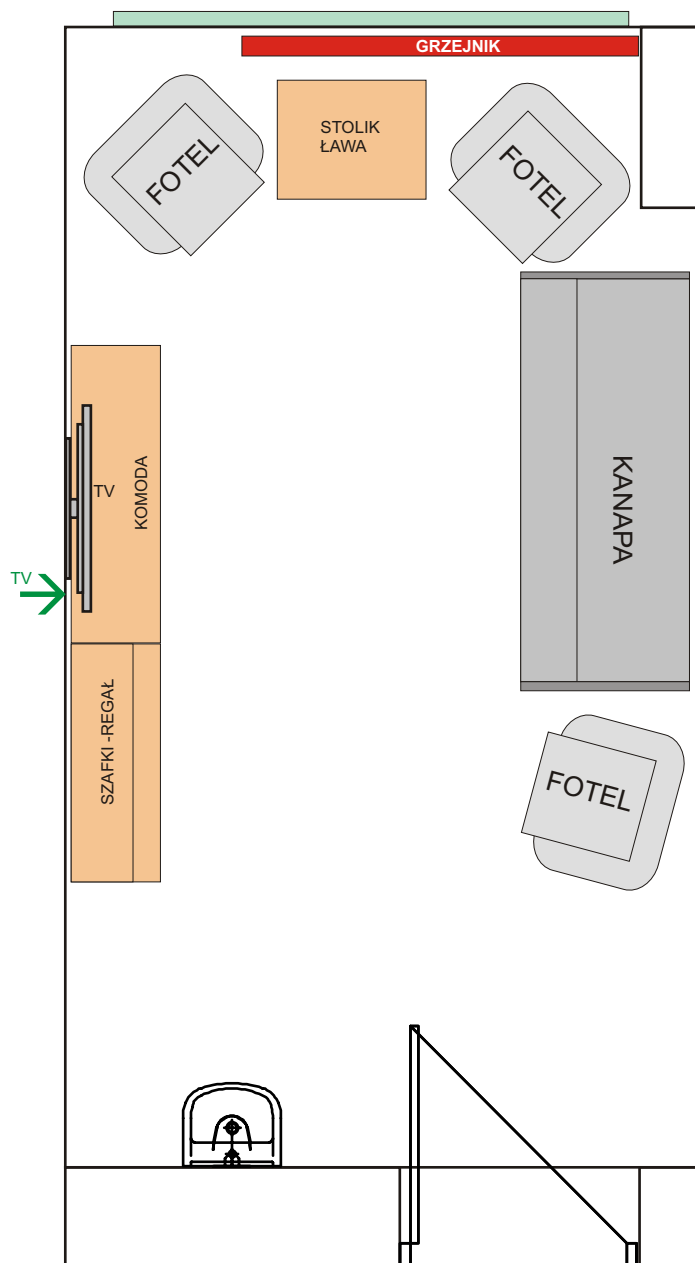

- 4/1. Regał z szafkami  
wymiary: szer. 120 cm, wys. 220 cm, gł. 45 cm (gł. nadstawki: 32 cm)
- 4/2. Komoda  
wymiary: szer. 160 cm, wys. 125 cm, gł. 45 cm
- 4/3. Stolik - ława  
wymiary blatu 60 x 75 cm, wys. 65 cm

Poz. 4/1

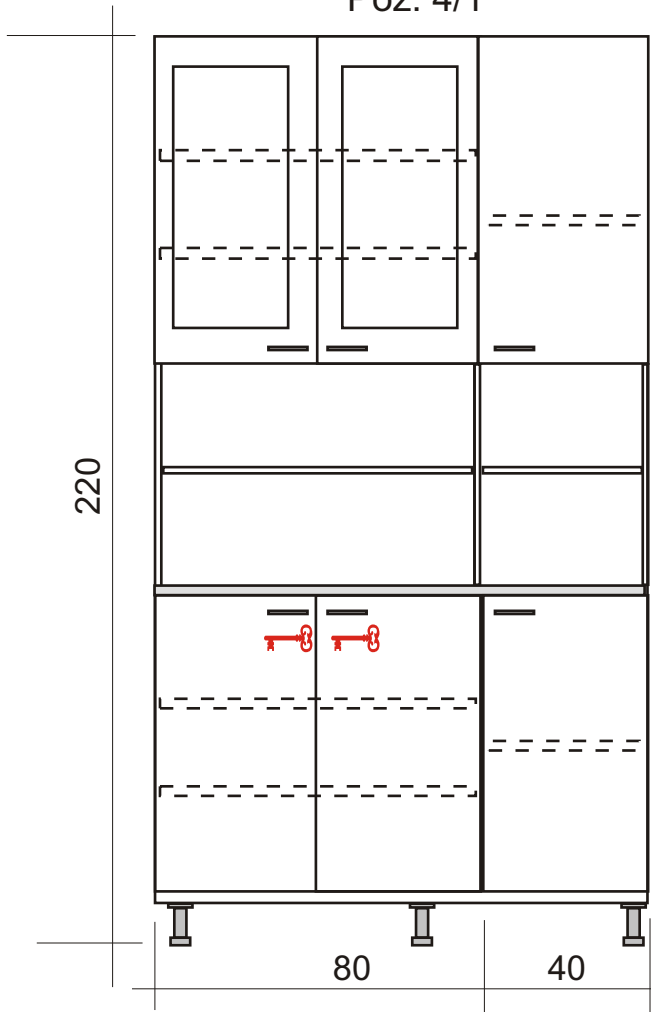

Poz. 4/2

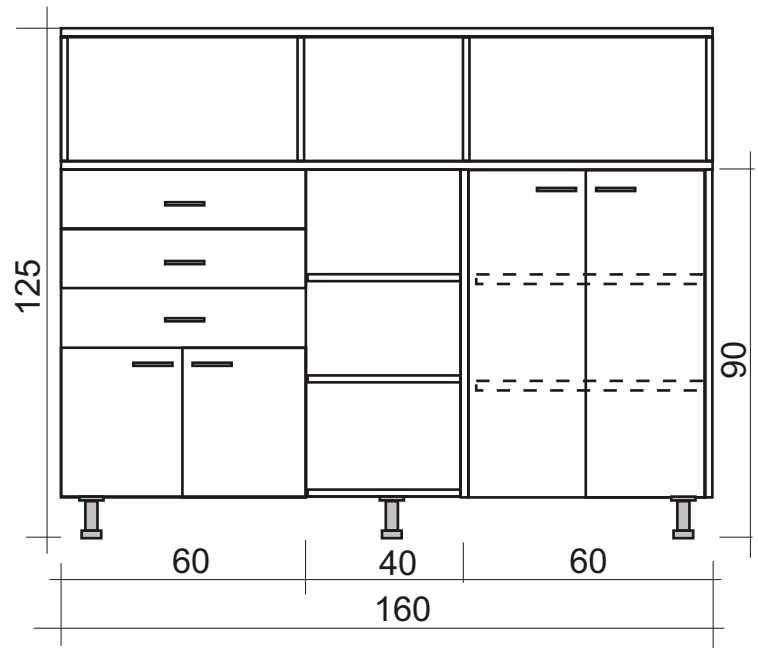

Poz. 4/3

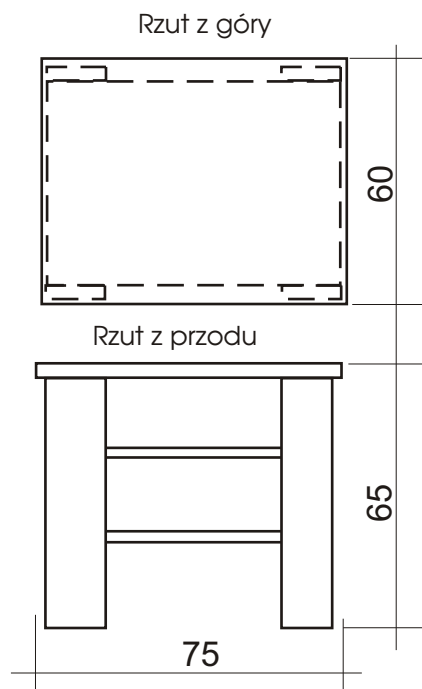

## RZUT POMIESZCZENIA Z GÓRY

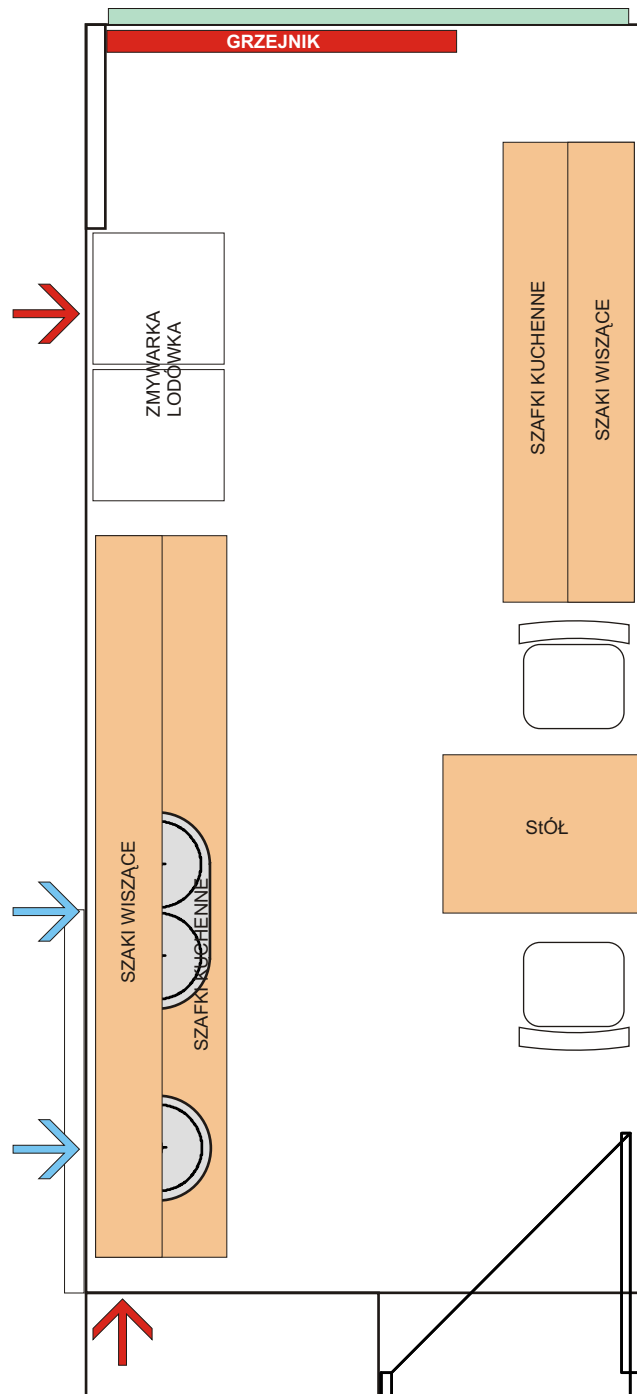

- 5/1. Szafki kuchenne stojące, pod wspólnym blatem  
wymiar łączny: szer. 330 cm, wys. 85 cm, gł. 60 cm
- 5/2. Szafki kuchenne wiszące  
wymiar łączny: szer. 330 cm, wys. 70 cm, gł. 32 cm
- 5/3. Szafki kuchenne stojące, pod wspólnym blatem  
wymiar łączny: szer. 210 cm, wys. 85 cm, gł. 60 cm
- 5/4. Szafki kuchenne wiszące  
wymiar łączny: szer. 210 cm, wys. 70 cm, gł. 32 cm
- 5/5. Stół  
wymiar blatu: 90 x 70 cm, wys. 75 cm

Poz. 5/2

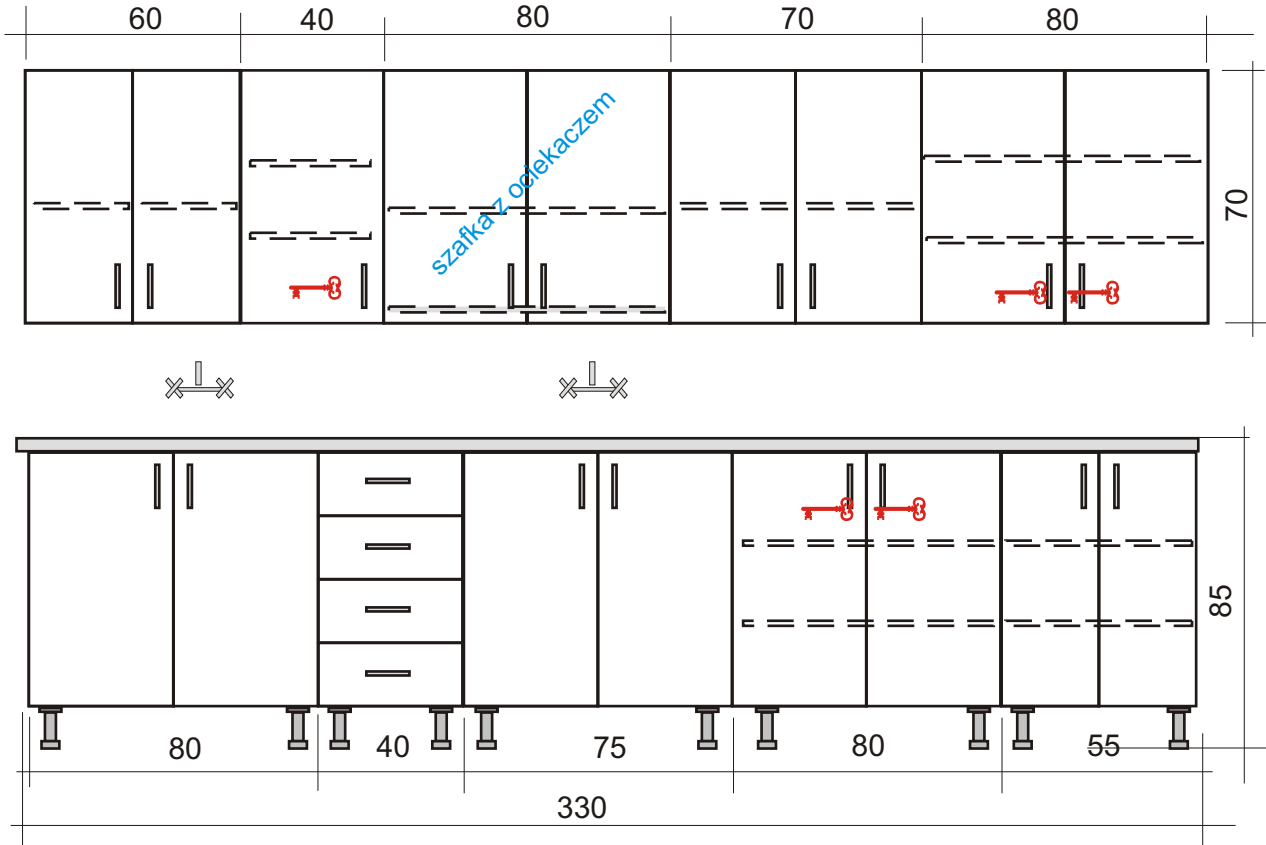

Poz. 5/1

Poz. 5/4

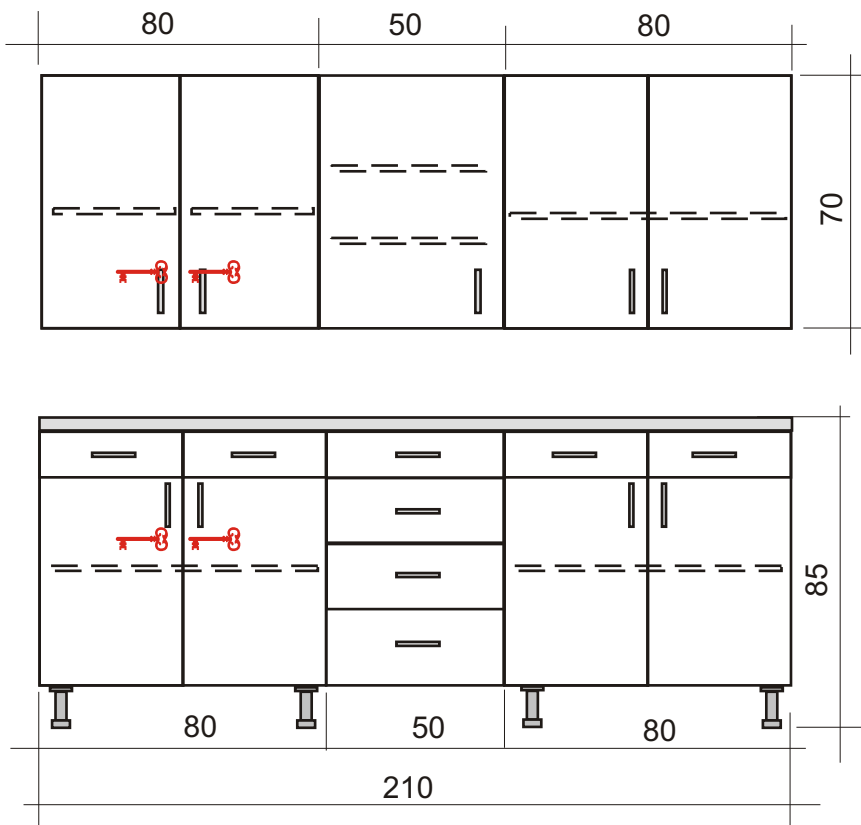

Poz. 5/3

Poz. 5/5

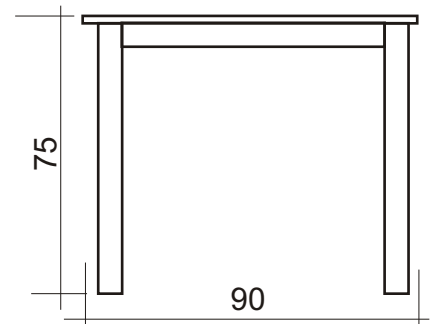

## RZUT POMIESZCZENIA Z GÓRY

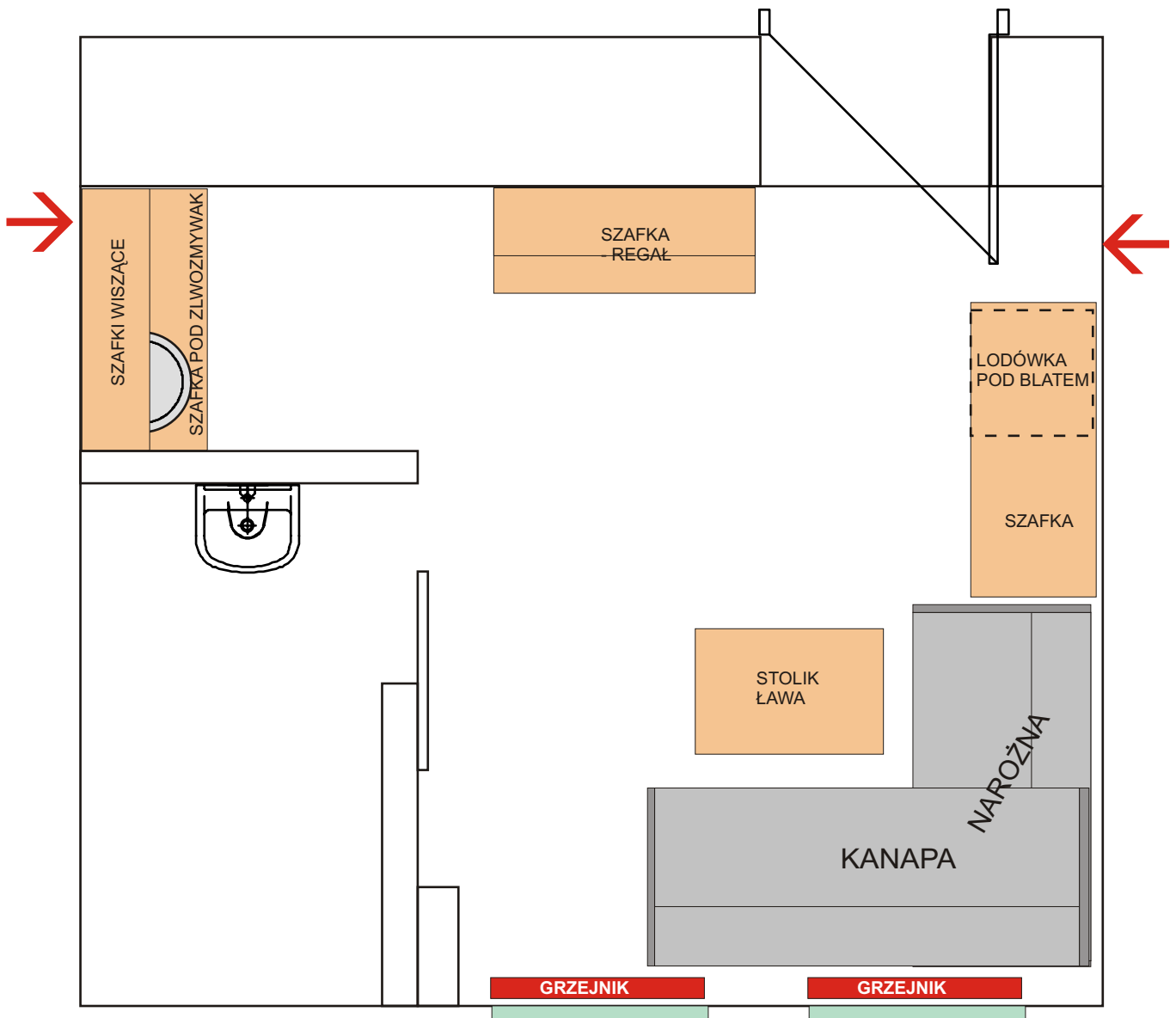

- 6/1. Szafka pod zlewozmywak  
wymiary: szer. 125 cm, wys. 85 cm, gł. 60 cm
- 6/2. Szafki wiszące  
wymiar łączny: szer. 125 cm, wys. 70 cm, gł. 32 cm
- 6/3. Szafki - Regał  
wymiar łączny: szer. 125 cm, wys. 220 cm, gł. 50 cm (gł. nadstawki: 32 cm)
- 6/4. Szafka stojąca z blatem  
wymiar łączny: szer. 140 cm, wys. 90 cm, gł. 60 cm
- 6/5. Szafki wiszące  
wymiar łączny: szer. 140 cm, wys. 70 cm, gł. 32 cm
- 6/6. Stolik - Ława  
wymiary blatu: 90 x 60 cm, wys.: 65 cm

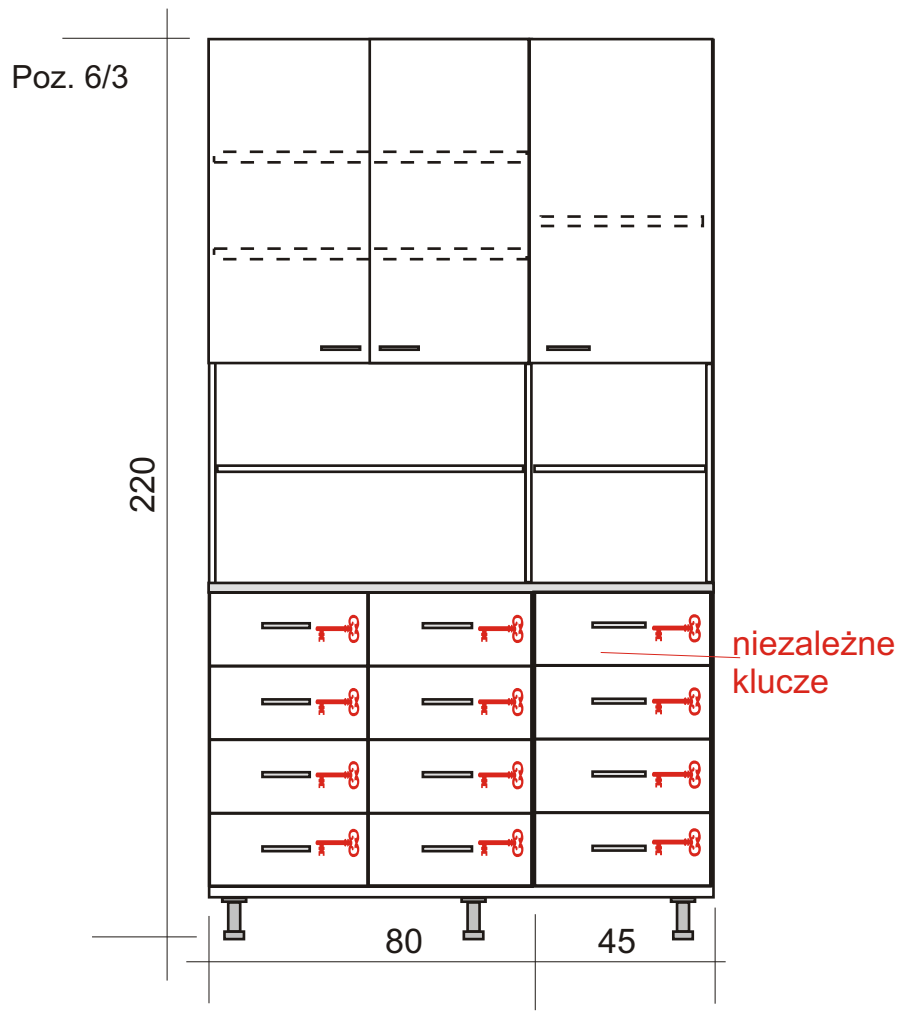
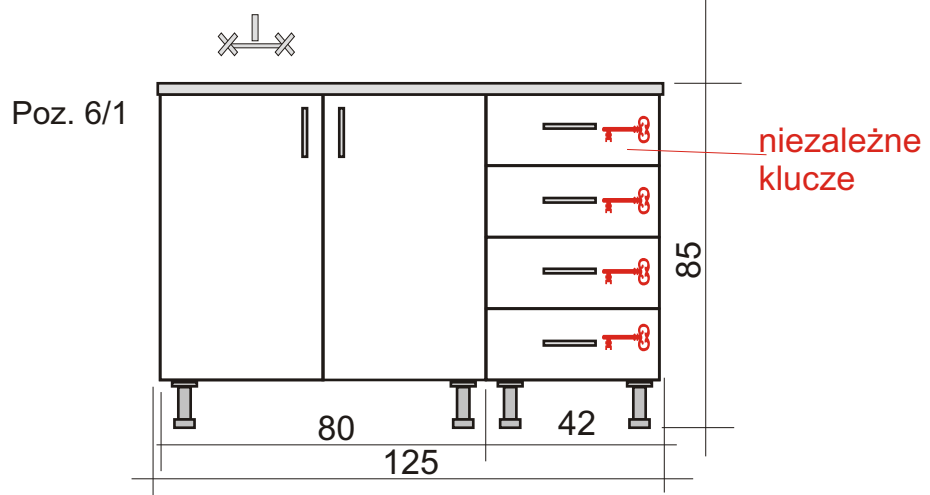
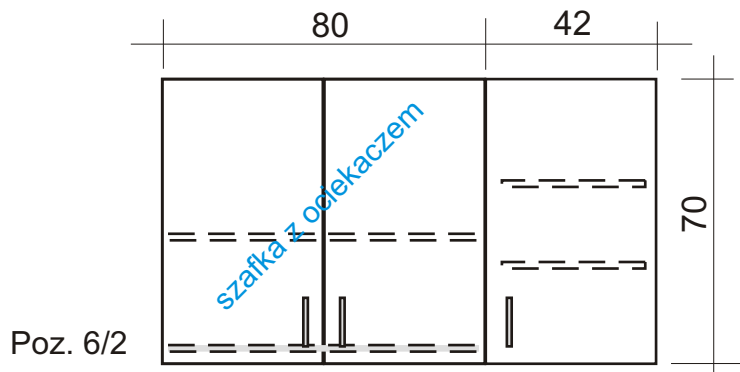

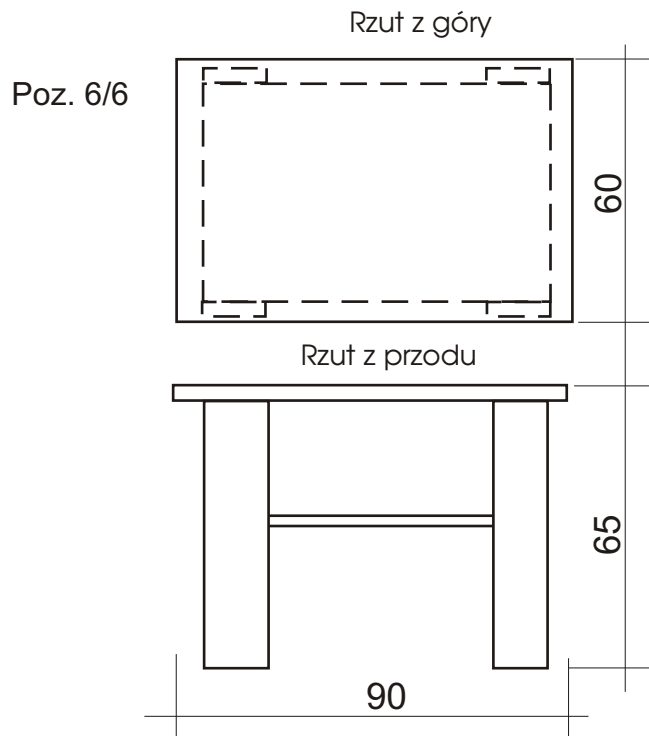
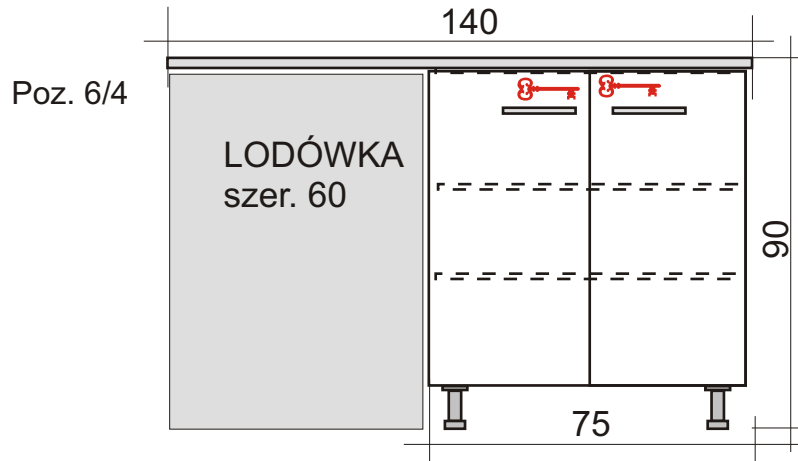
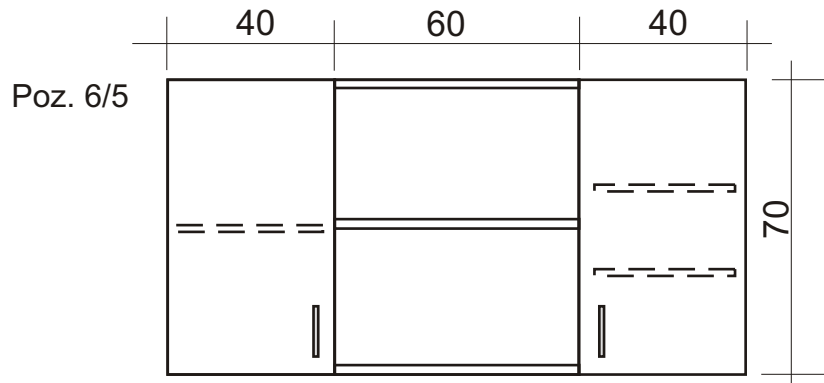

## RZUT POMIESZCZENIA Z GÓRY

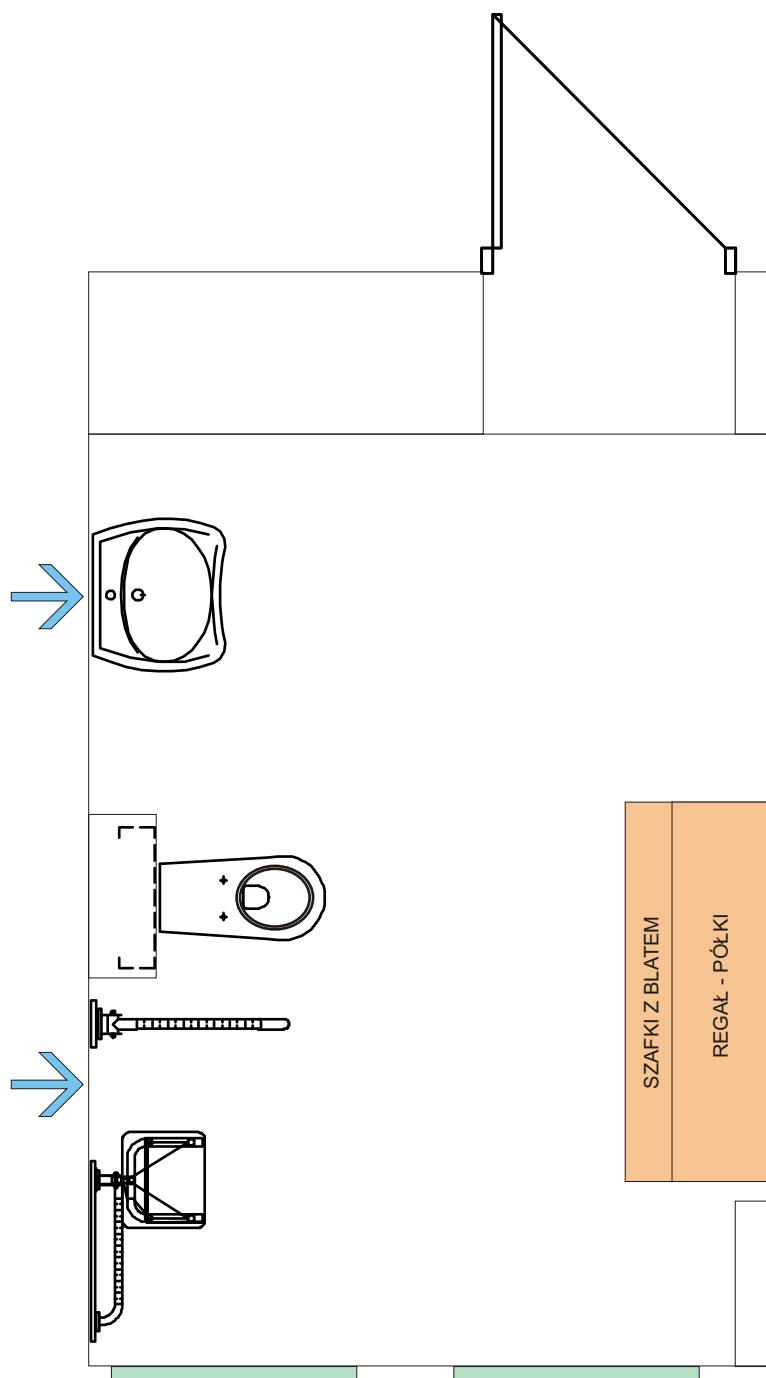

7/1. Dwie szafki ze wspólnym blatem i regałami  
wymiar łączny: szer. 160 cm, wys. 220 cm, gł. 60 cm (gł. nadstawki: 40 cm)



Poz. 7/1

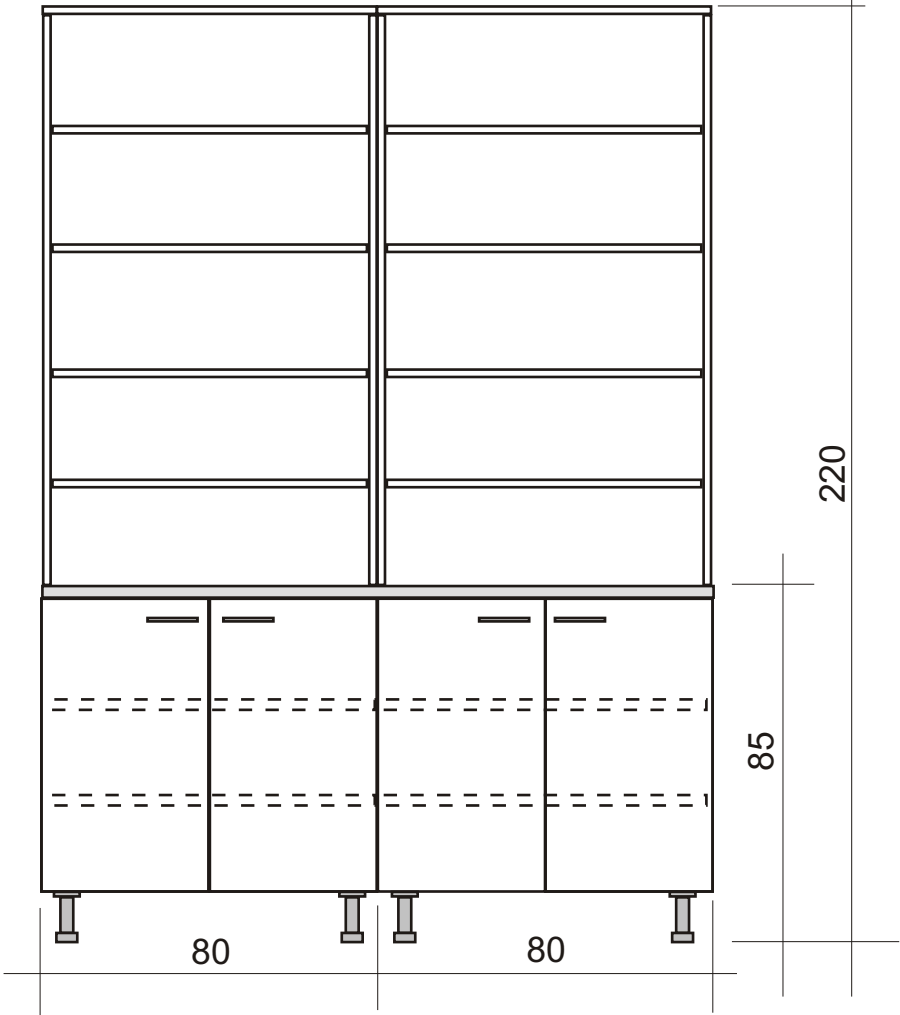

## RZUT POMIESZCZENIA Z GÓRY

STR. 1

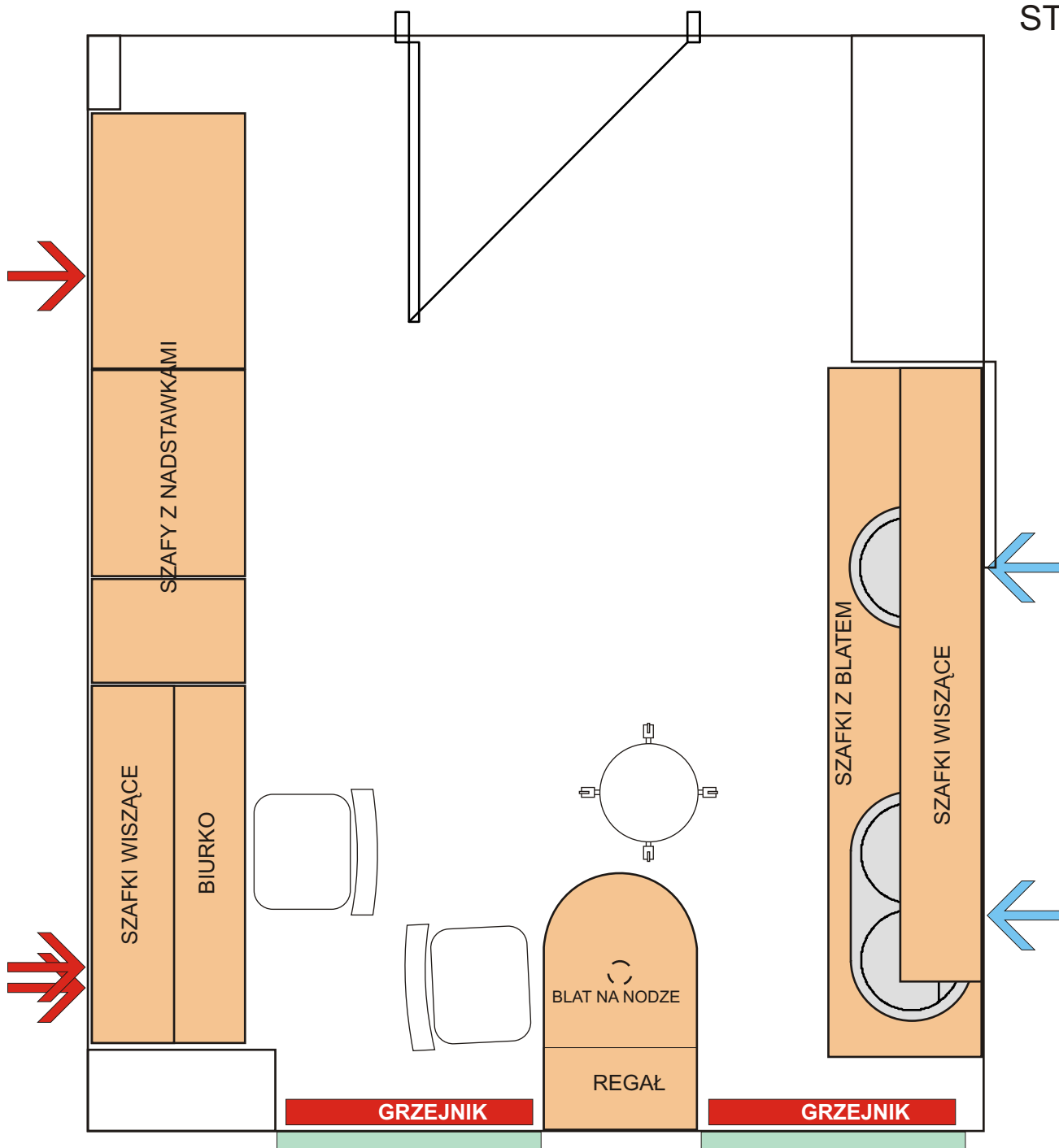

- 8/1. Biurko z blatem roboczym  
wymiary: szer. 140 cm, wys. 78 cm, gł. 60 cm
- 8/2. Szafki wiszące nad biurkiem  
wymiary: szer. 140 cm, wys. 135 cm, gł. 32 cm
- 8/3. Szafy wysokie z nadstawkami  
wymiar łączny: szer. 220 cm, wys. 280 cm, gł. 60 cm
- 8/4. Szafki ze wspólnym blatem  
wymiar łączny: szer. 270 cm, wys. 85 cm, gł. 60 cm
- 8/5. Szafki wiszące nad blatem (w tym jedna z oświetleniem blatu)  
wymiary: szer. 240 cm, wys. 95 cm, gł. 32 cm
- 8/6. Blat roboczy na nodze  
wymiary: szer. 100 cm, wys. 85 cm, gł. 60 cm
- 8/7. Regał na segregatory nad blatem  
wymiary: szer. 50 cm, wys. 110 cm, gł. 32 cm

Poz. 8/2

Poz. 8/3

STR. 2

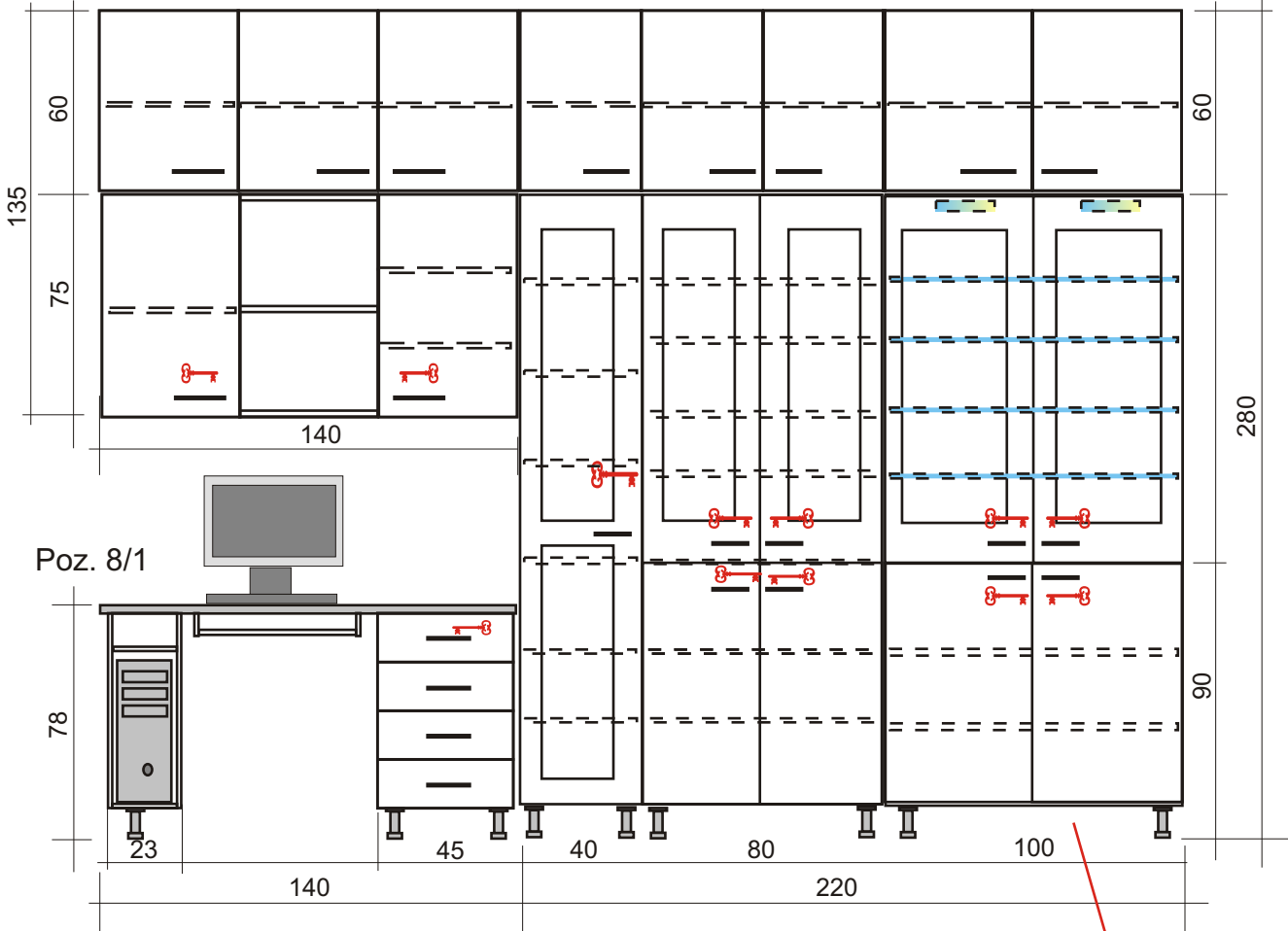

RZUT Z BOKU

UWAGA, DOTYCZY TYLKO TEJ SZAFY

oświetlenie wewnątrz

półki ze szkła hartowanego  
o zmiennej głębokości (naprzemian 1/2)

półki z płyty meblowej  
o zmiennej głębokości (naprzemian 1/2)

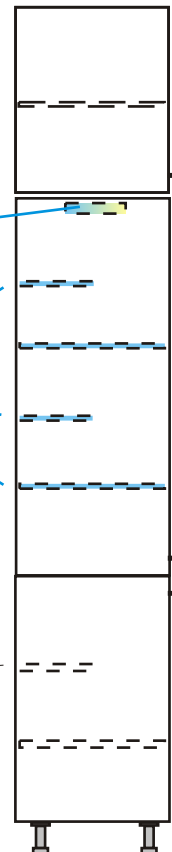

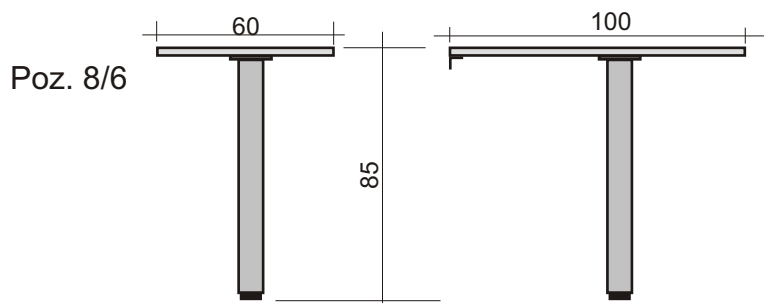
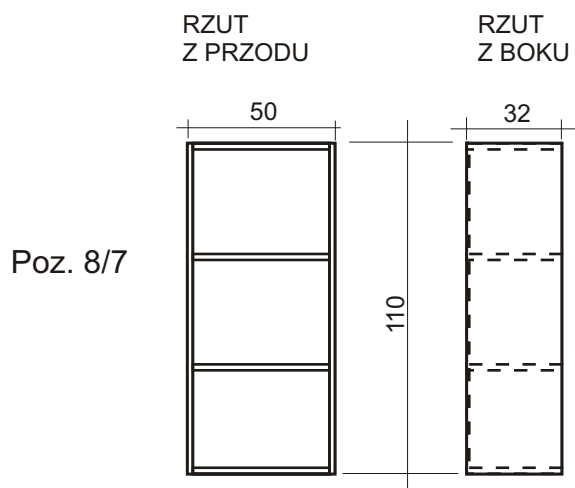
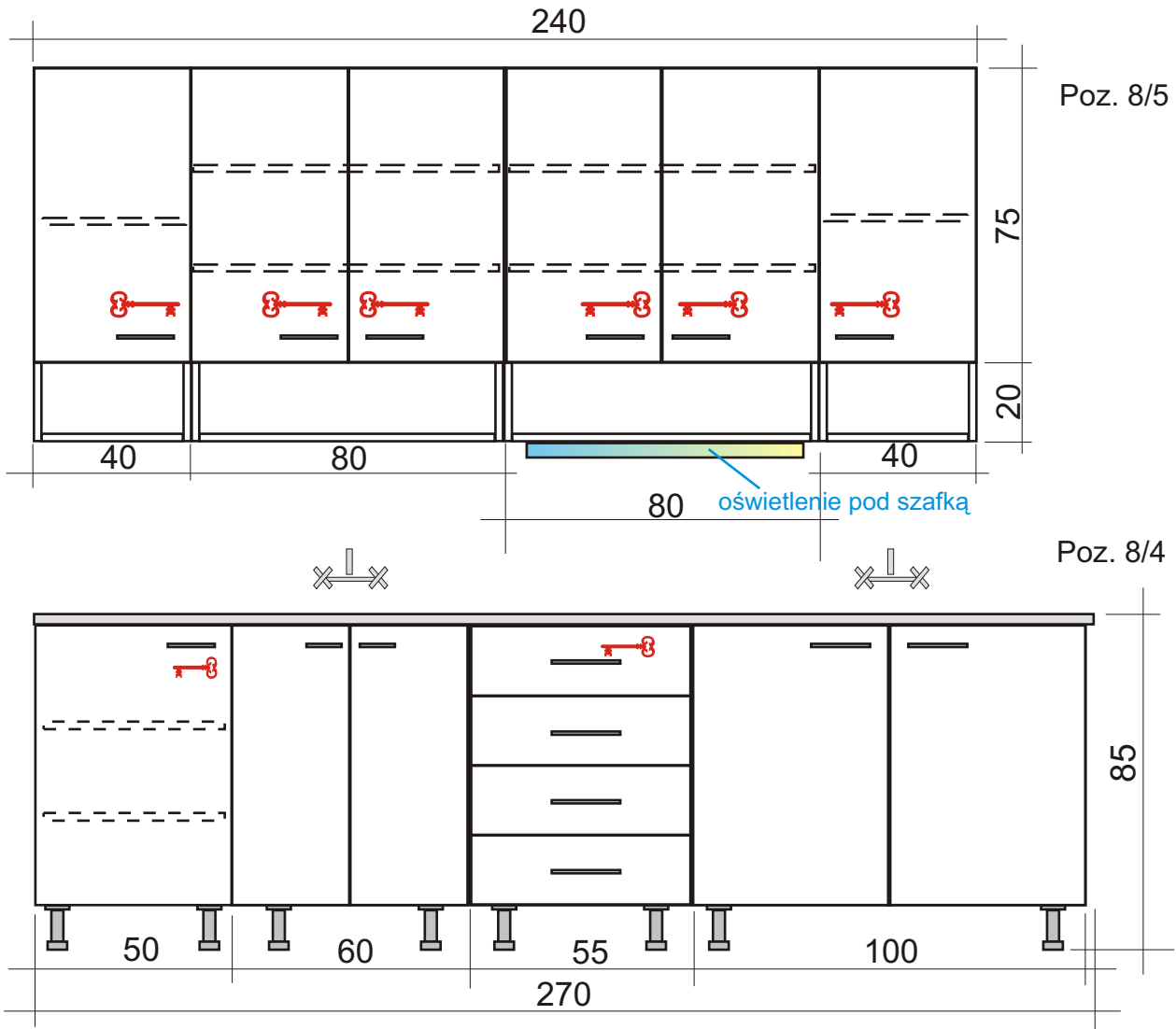

## RZUT POMIESZCZENIA Z GÓRY

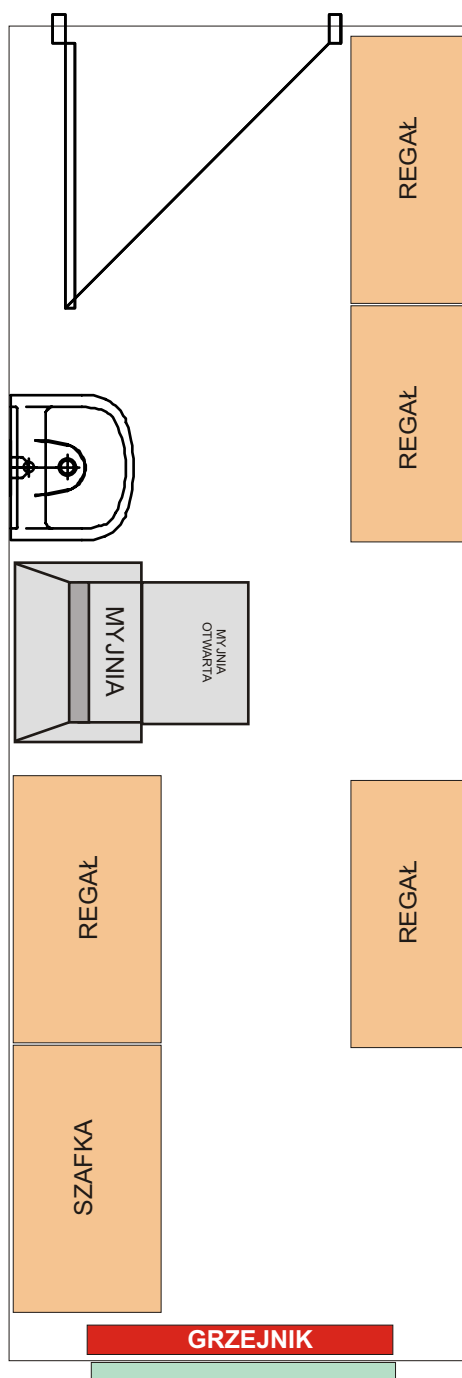

9/1. Szafka z blatem roboczym

wymiary: szer. 90 cm, wys. 85 cm, gł. 50 cm

9/2. Regał

wymiary: szer. 90 cm, wys. 220 cm, gł. 50 cm

9/3. Regał "90" z szafką

wymiary: szer. 90 cm, wys. 220 cm, gł. 38 cm

9/4. Regał "80" z szafką

wymiary: szer. 80 cm, wys. 220 cm, gł. 38 cm

9/5. Regał "90"

wymiary: szer. 90 cm, wys. 220 cm, gł. 38 cm

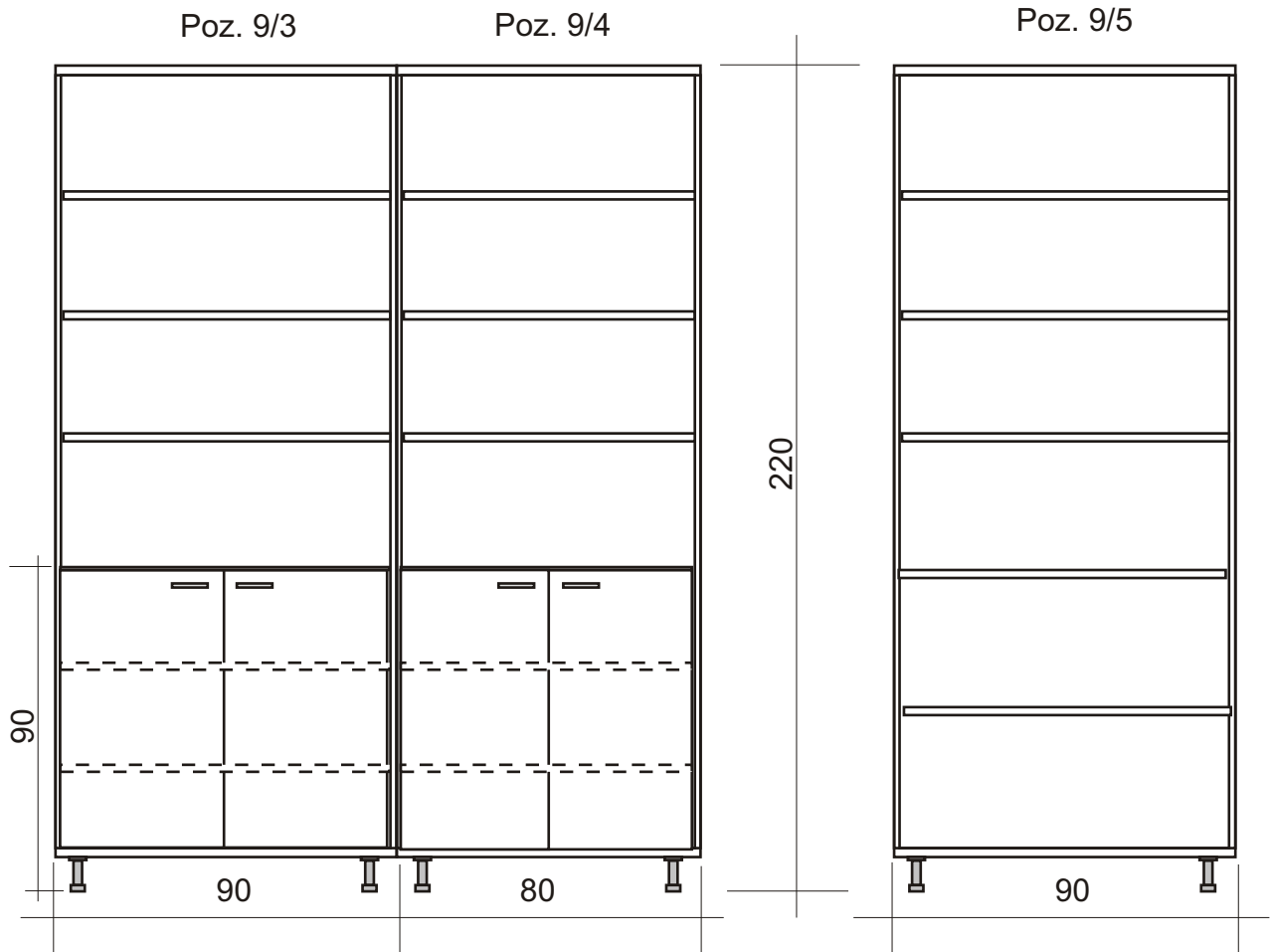
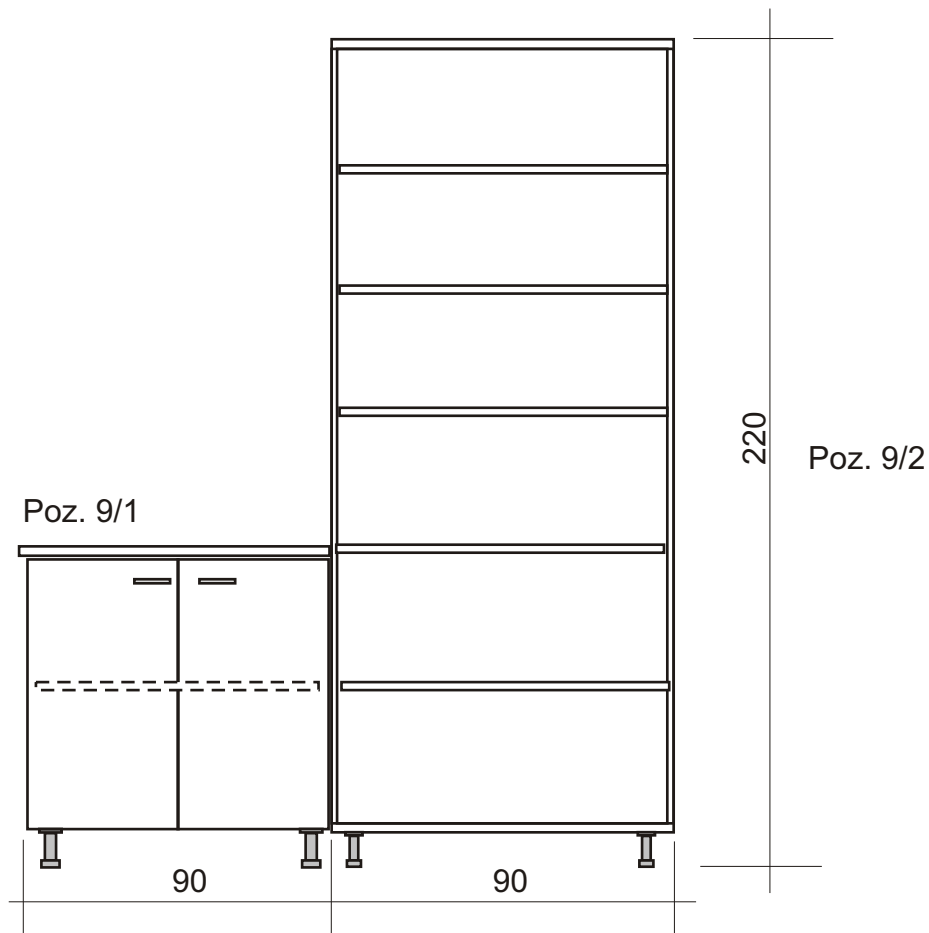

## RZUT POMIESZCZENIA Z GÓRY

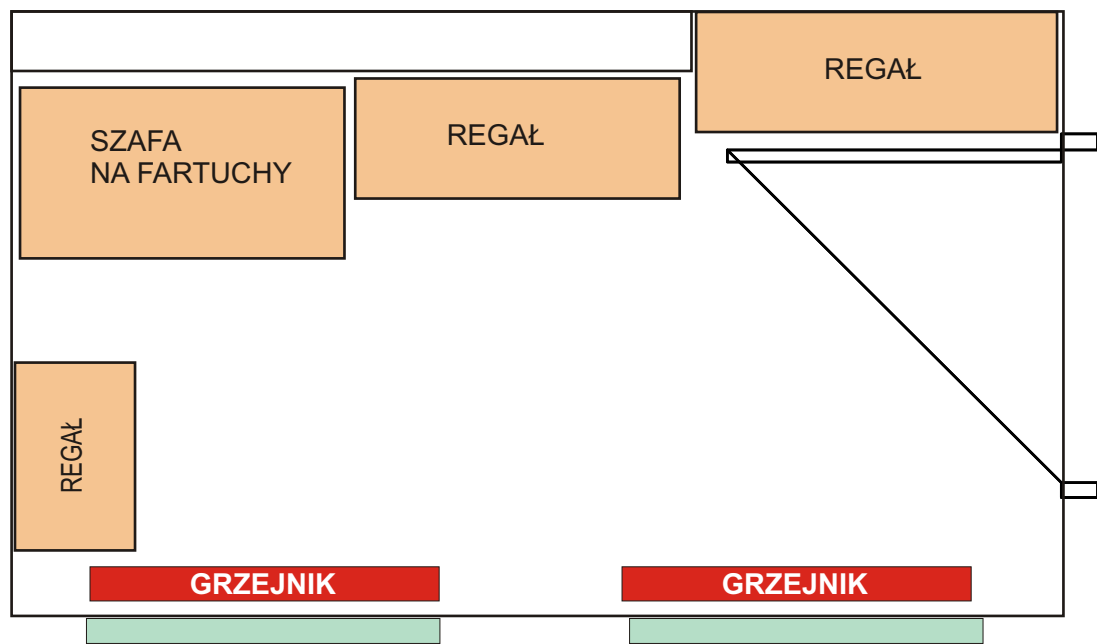

## 10/1. Regał

wymiary: szer. 95 cm, wys. 220 cm, gł. 35 cm

## 10/2. Regał

wymiary: szer. 108 cm, wys. 220 cm, gł. 35 cm

## 10/3. Regał

wymiary: szer. 55 cm, wys. 220 cm, gł. 35 cm

## 10/4. Szafka na fartuchy z półkami

wymiary: szer. 95 cm, wys. 220 cm, gł. 50 cm

Poz. 10/1

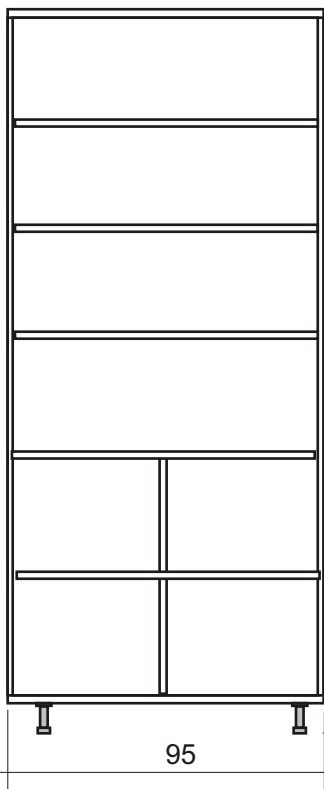

Poz. 10/2

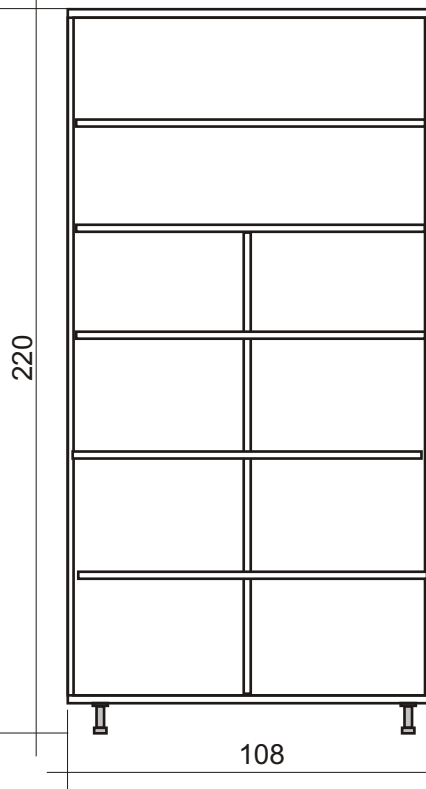

Poz. 10/3



Poz. 10/4

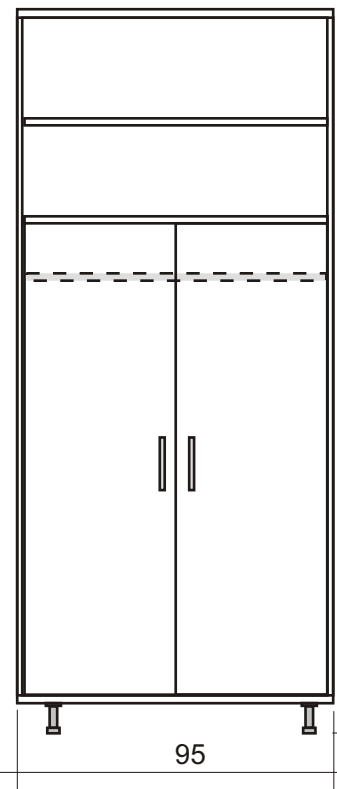

## RZUT POMIESZCZENIA Z GÓRY

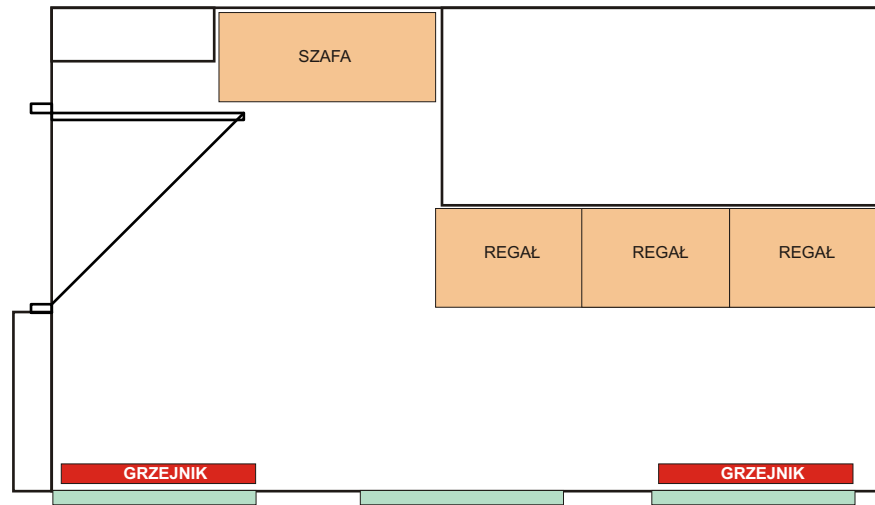

11/1. Trzy regały "75"

wymiary: szer. 75 cm, wys. 220 cm, gł. 50 cm

11/2. Szafa wysoka

wymiary: szer. 110 cm, wys. 240 cm, gł. 45 cm

Poz. 11/2

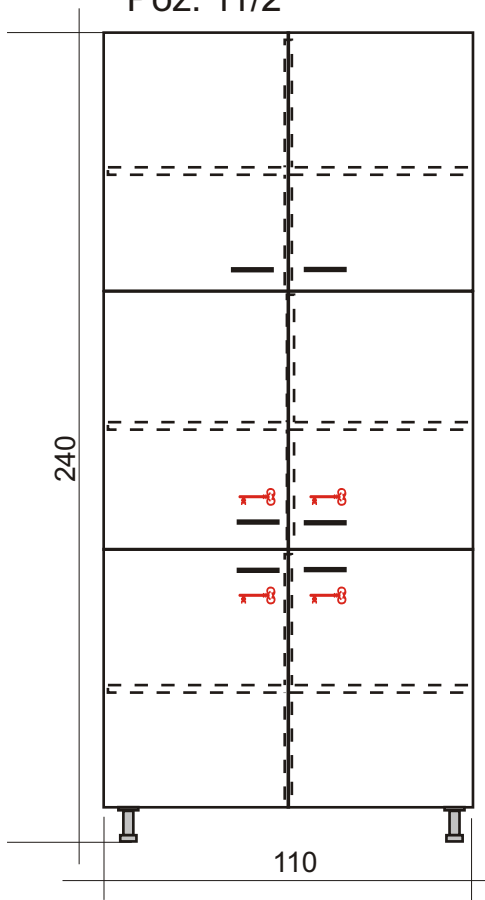

Poz. 11/1

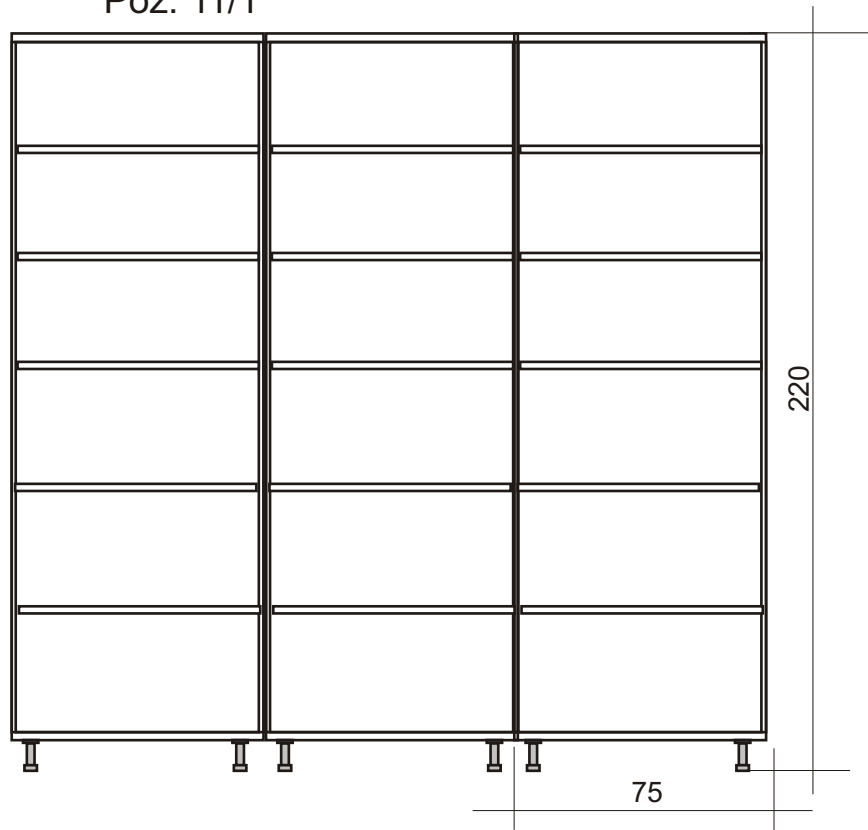



RZUT POMIESZCZENIA  
Z BOKU

RZUT Z GÓRY

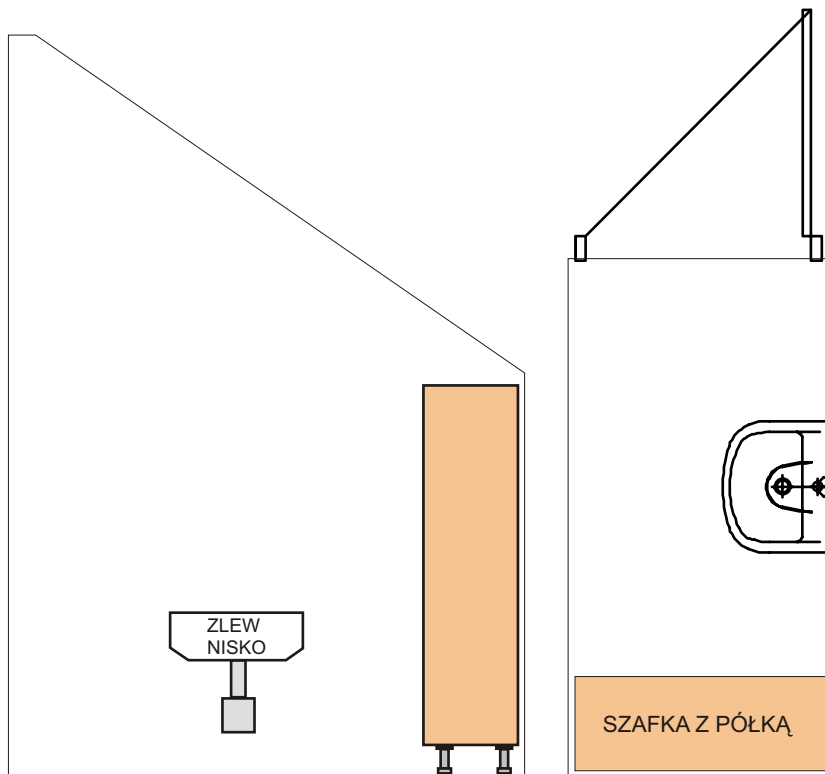

12/1. Szafka z półką  
wymiary: szer. 95 cm, wys. 145 cm, gł. 35 cm

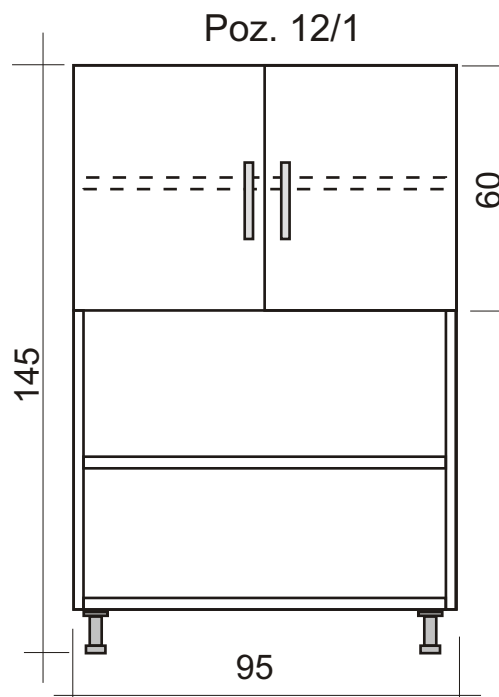

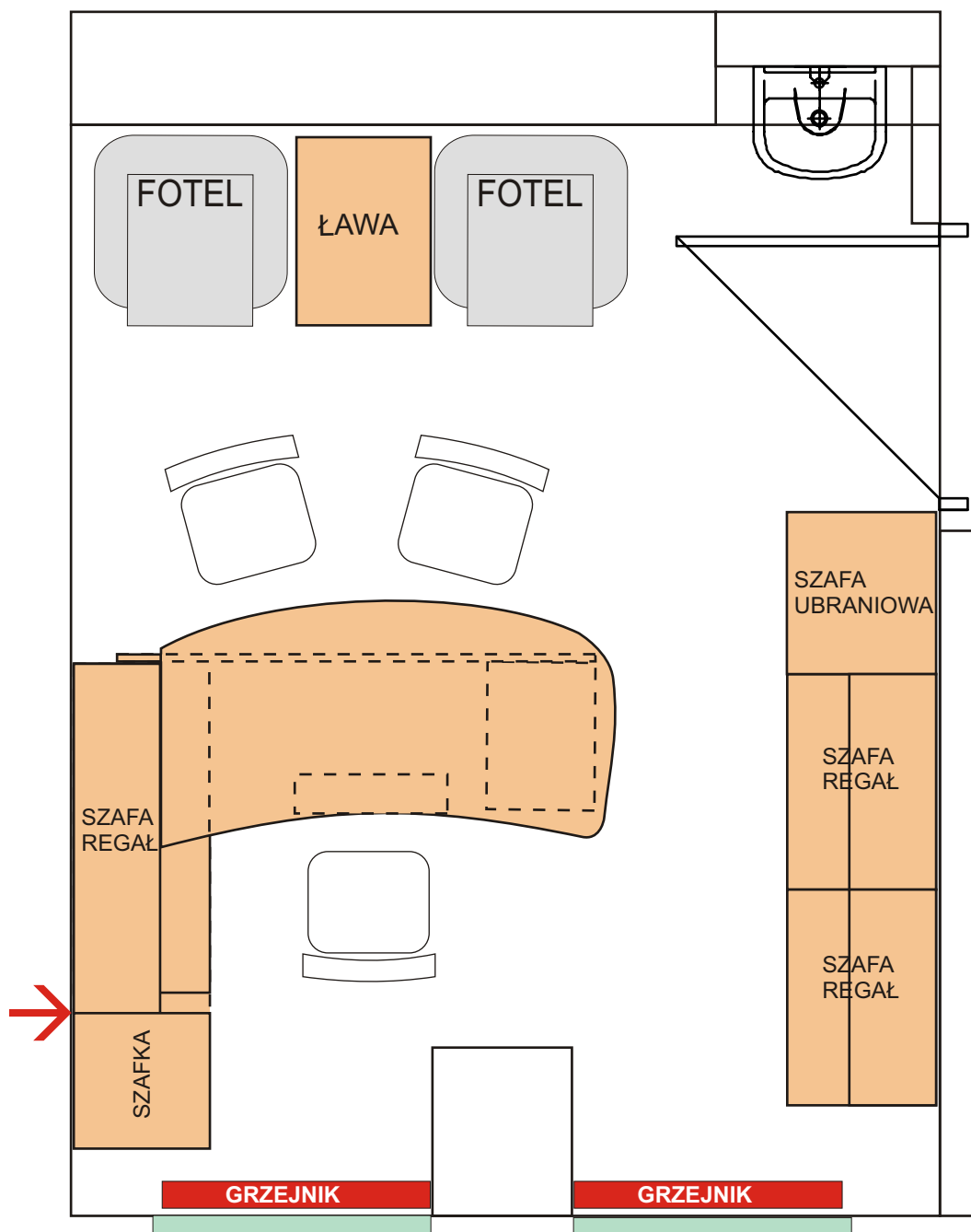

13/1. Regał z biurkiem

wymiar regału: szer. 130 cm, wys. 220 cm, gł. 50 cm (gł. nadstawki: 32 cm)

wymiar blatu biurka: szer. 170 cm, gł. robocza 80 cm

13/2. Szafka z blatem

wymiar: szer. 50 cm, wys. 80 cm, gł. 50 cm

13/3. Szafa ubraniowa

wymiar: szer. 60 cm, wys. 220 cm, gł. 55 cm

13/4. Szafa z regałem

wymiar: szer. 80 cm, wys. 220 cm, gł. 55 cm (gł. nadstawki: 32 cm)

13/5. Szafa z regałem

wymiar: szer. 80 cm, wys. 220 cm, gł. 55 cm (gł. nadstawki: 32 cm)

13/6. Stolik - ława

wymiar blatu: 70 x 50 cm, wys. 65 cm

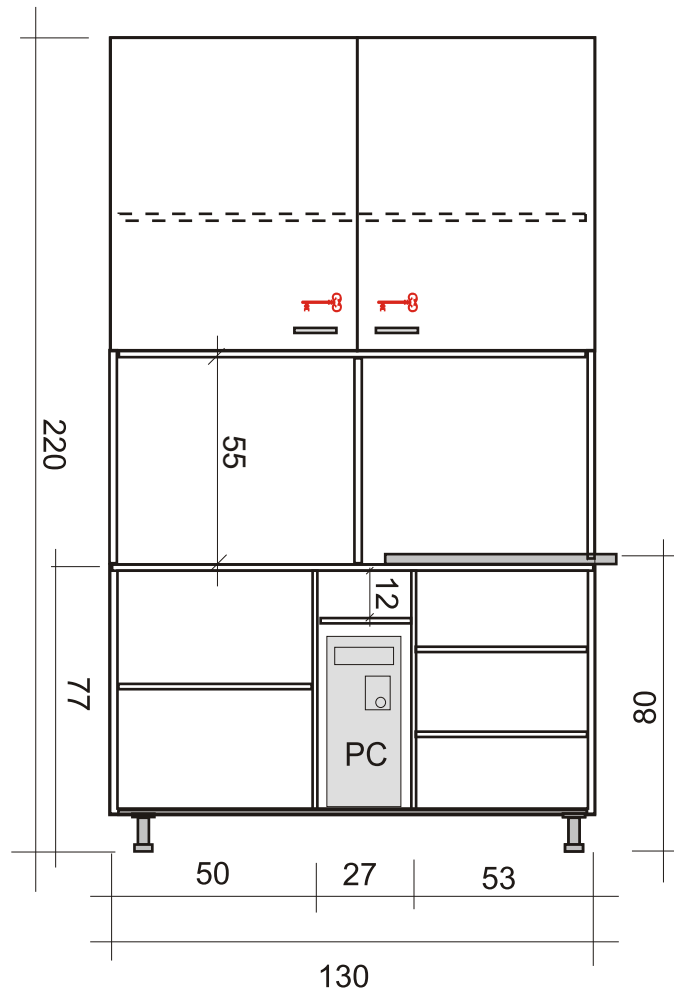

Poz. 13/1

RZUT Z GÓRY  
170

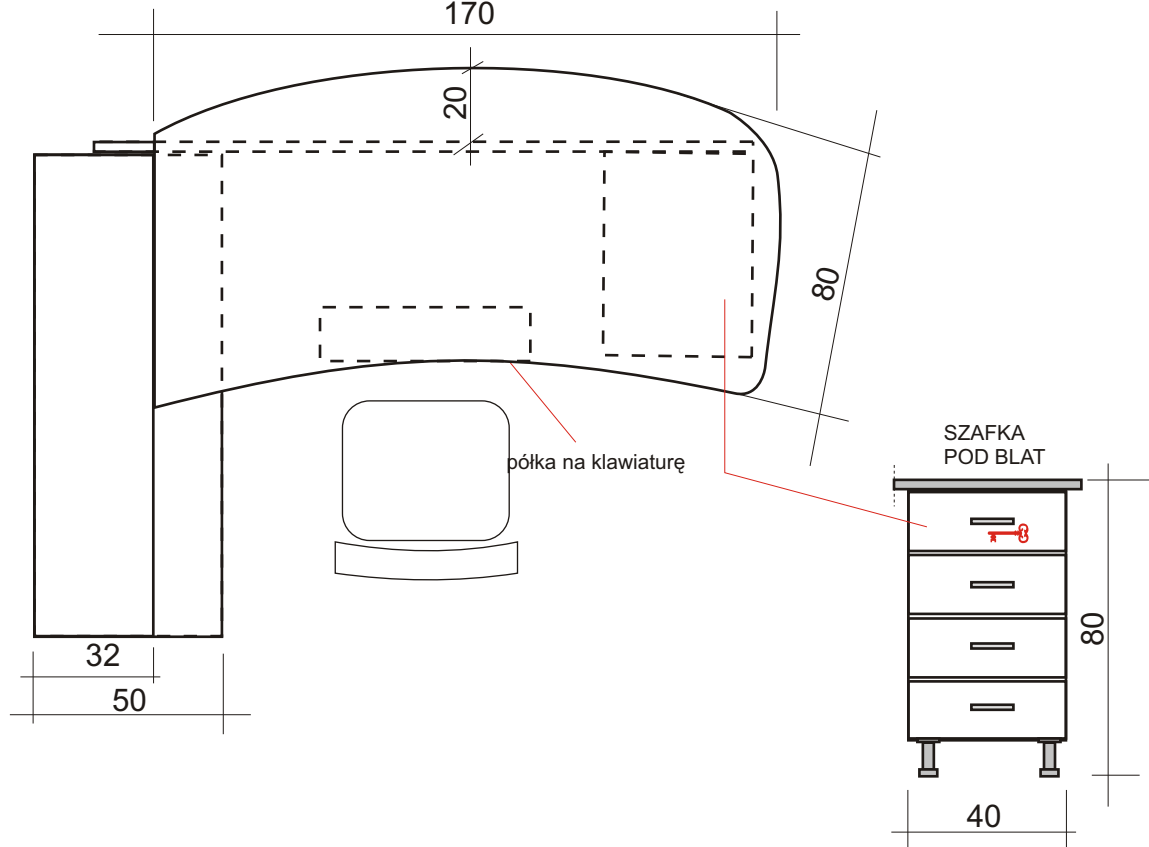

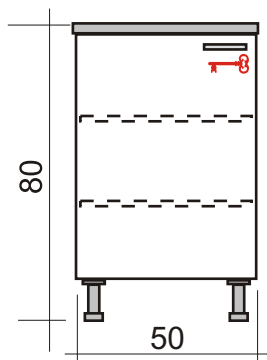

Poz. 13/2

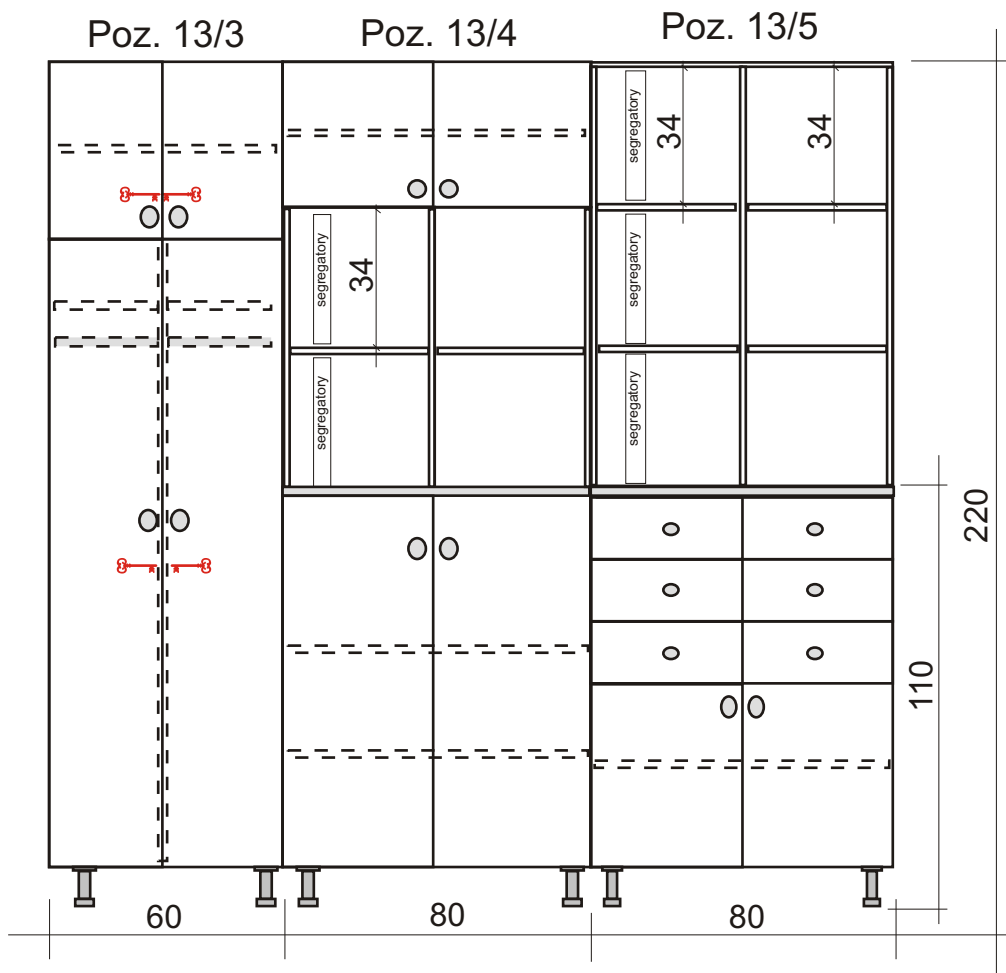

Rzut z góry

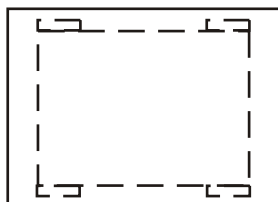

Poz. 13/6

50

Rzut z przodu

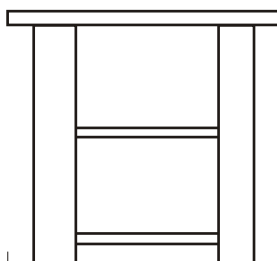

65

70

# RZUT POMIESZCZENIA Z GÓRY

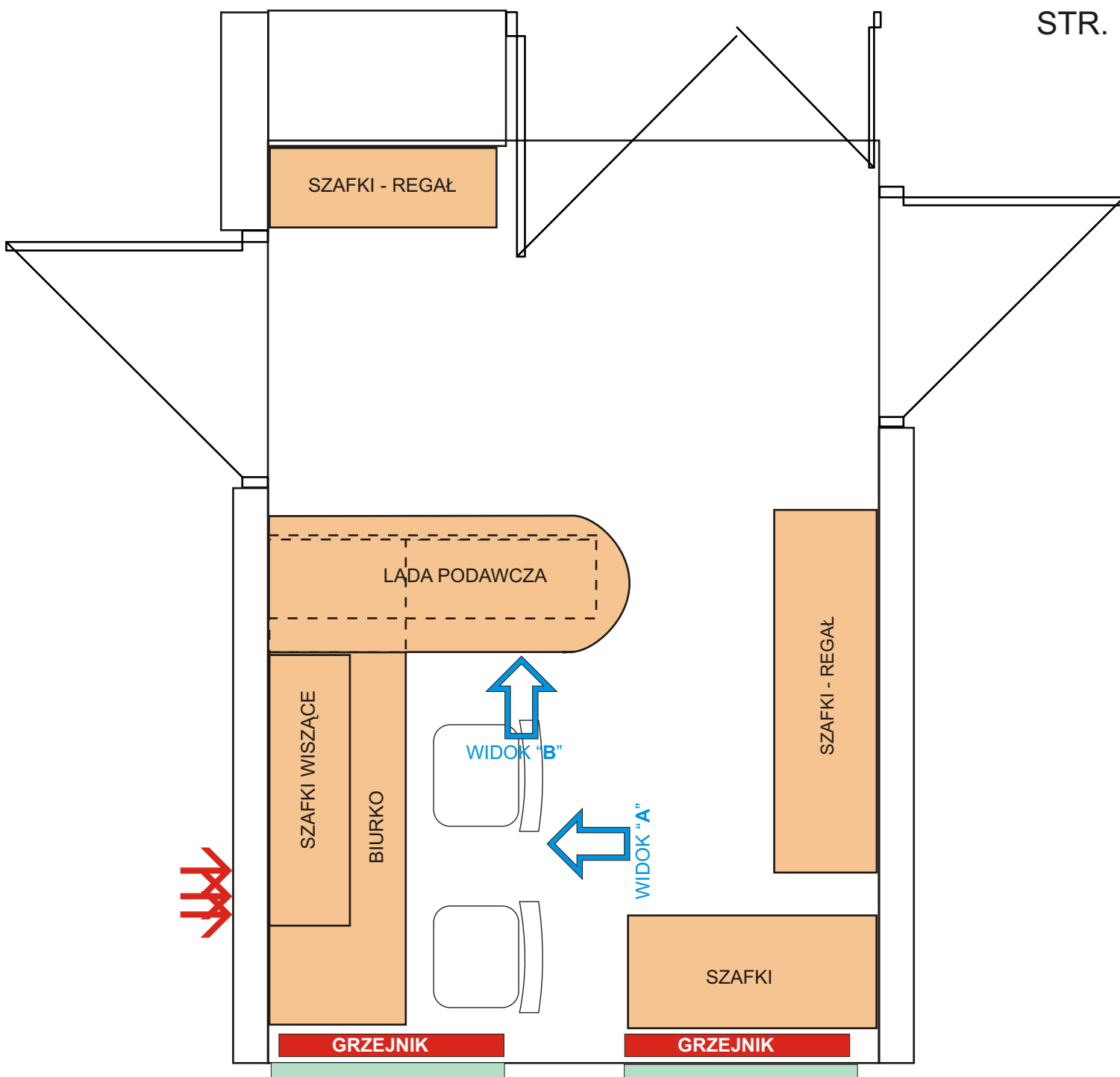

- 14/1. Biurko z ladą podawczą  
wymiar całkowity: szer. 225 cm, wys. 100 cm (wys. biurka 75 cm), gł. biurka 60 cm  
wymiar lady podawczej: szer. 160 cm, gł. 60 cm
- 14/2. Szafki wiszące nad biurkiem  
wymiar: szer. 120 cm, wys. 75 cm, gł. 32 cm
- 14/3. Szafki z regałem (z przegrodami na dokumenty)  
wymiar: szer. 160 cm, wys. 230 cm, gł. 40 cm
- 14/4. Szafki ze wspólnym blatem  
wymiar: szer. 110 cm, wys. 83 cm, gł. 50 cm
- 14/5. Szafki - regał  
wymiar: szer. 100 cm, wys. 220 cm, gł. 35 cm (gł. nadstawki: 32 cm)

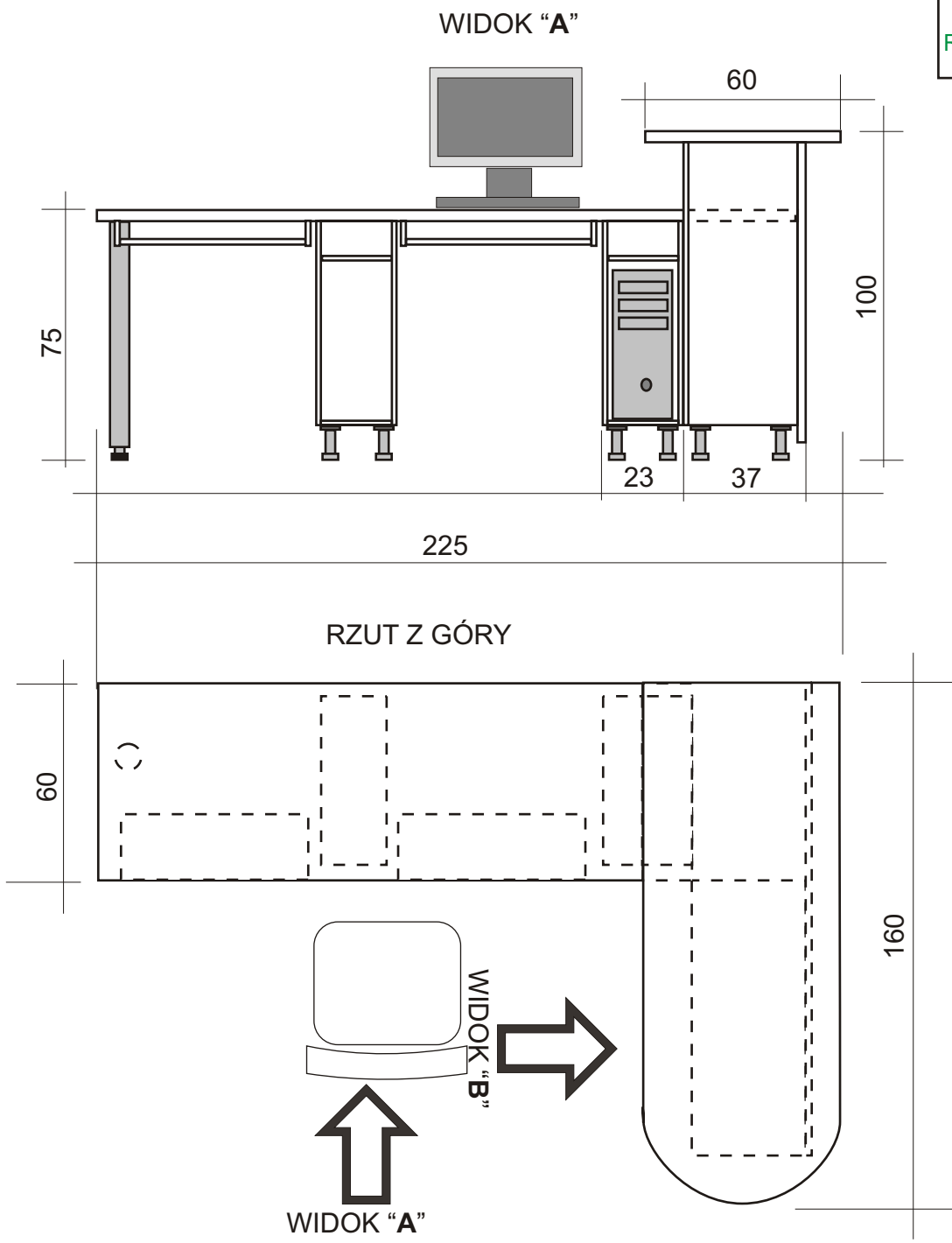

Poz. 14/1

Poz. 14/1

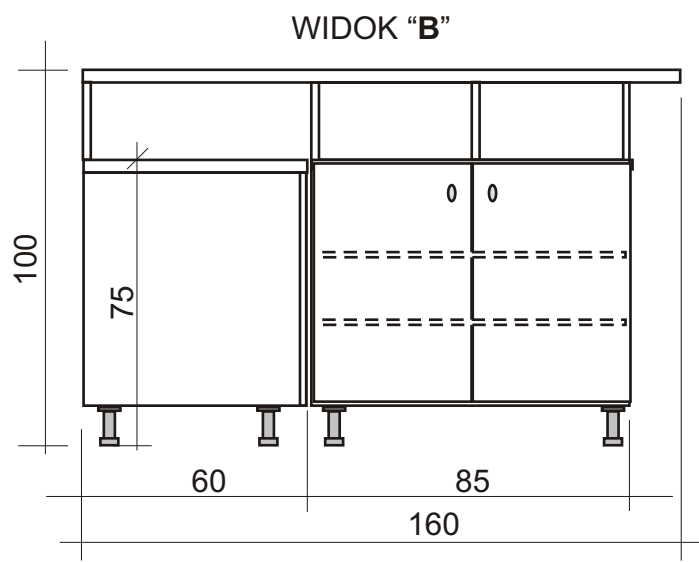

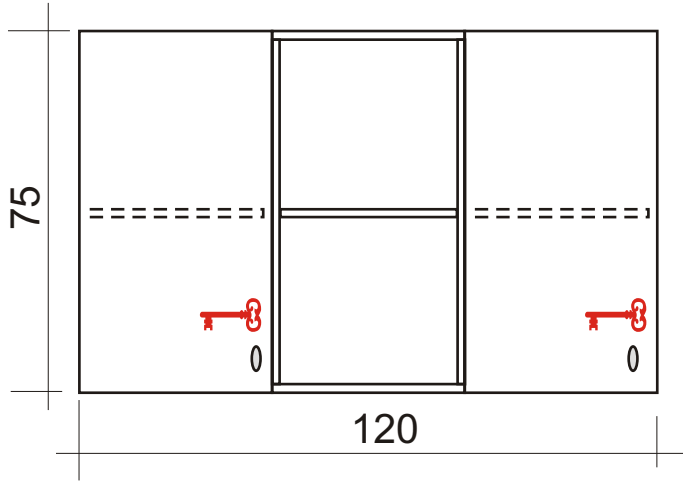

Poz. 14/2

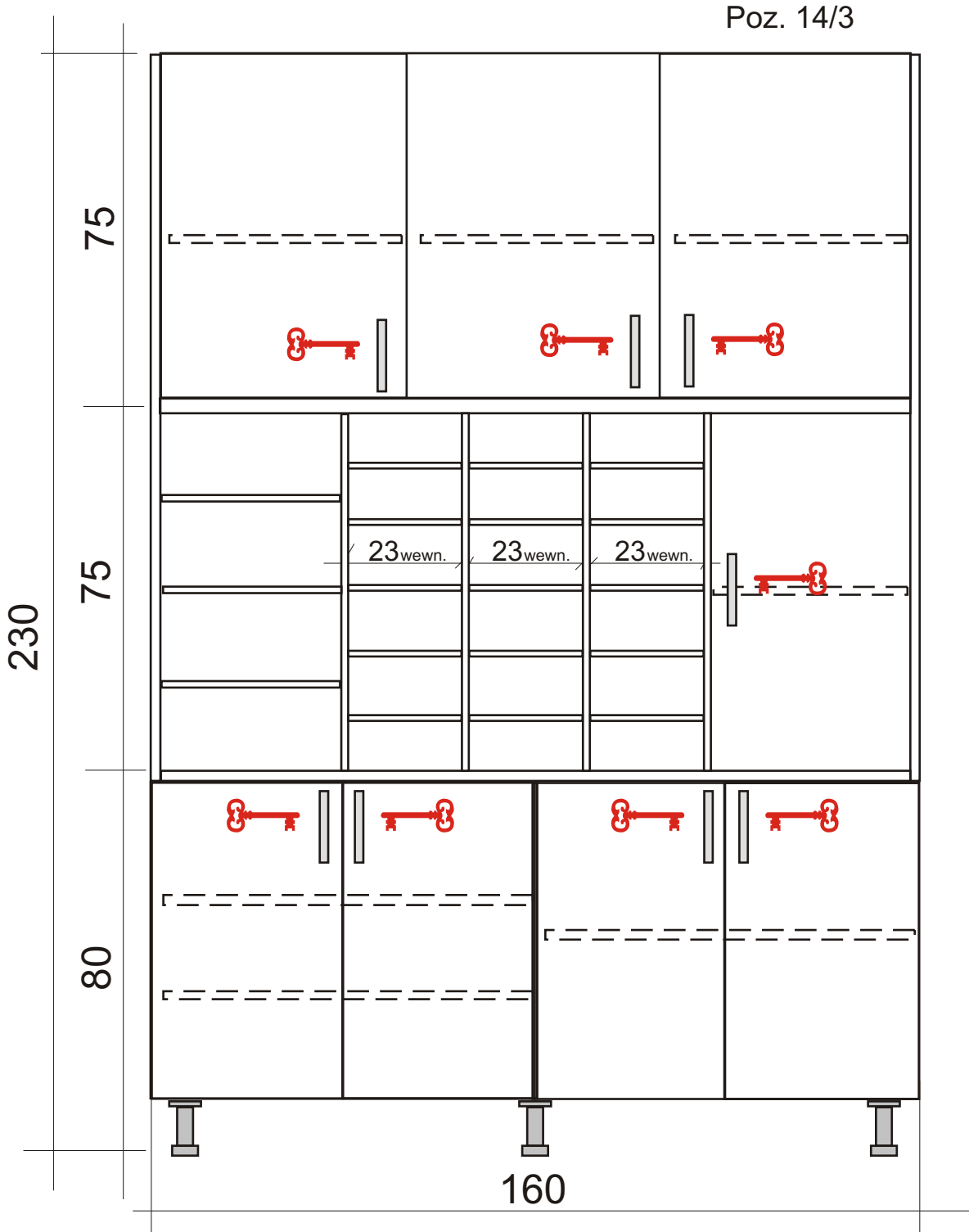

Poz. 14/3

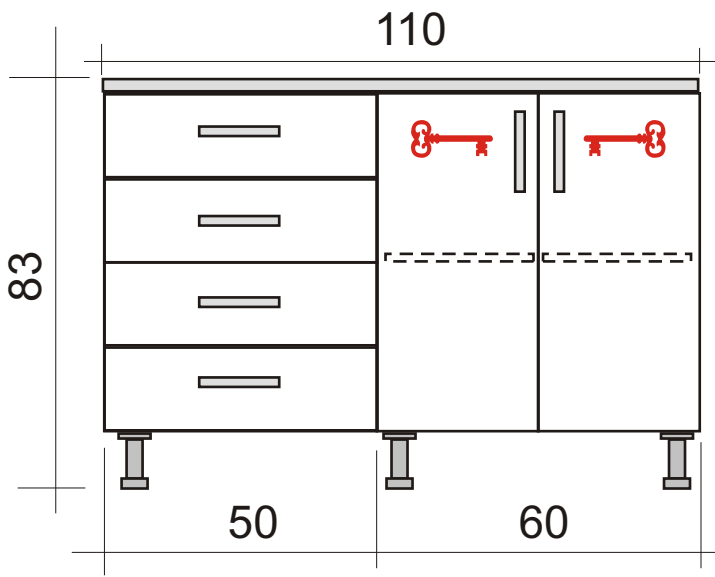

Poz. 14/4

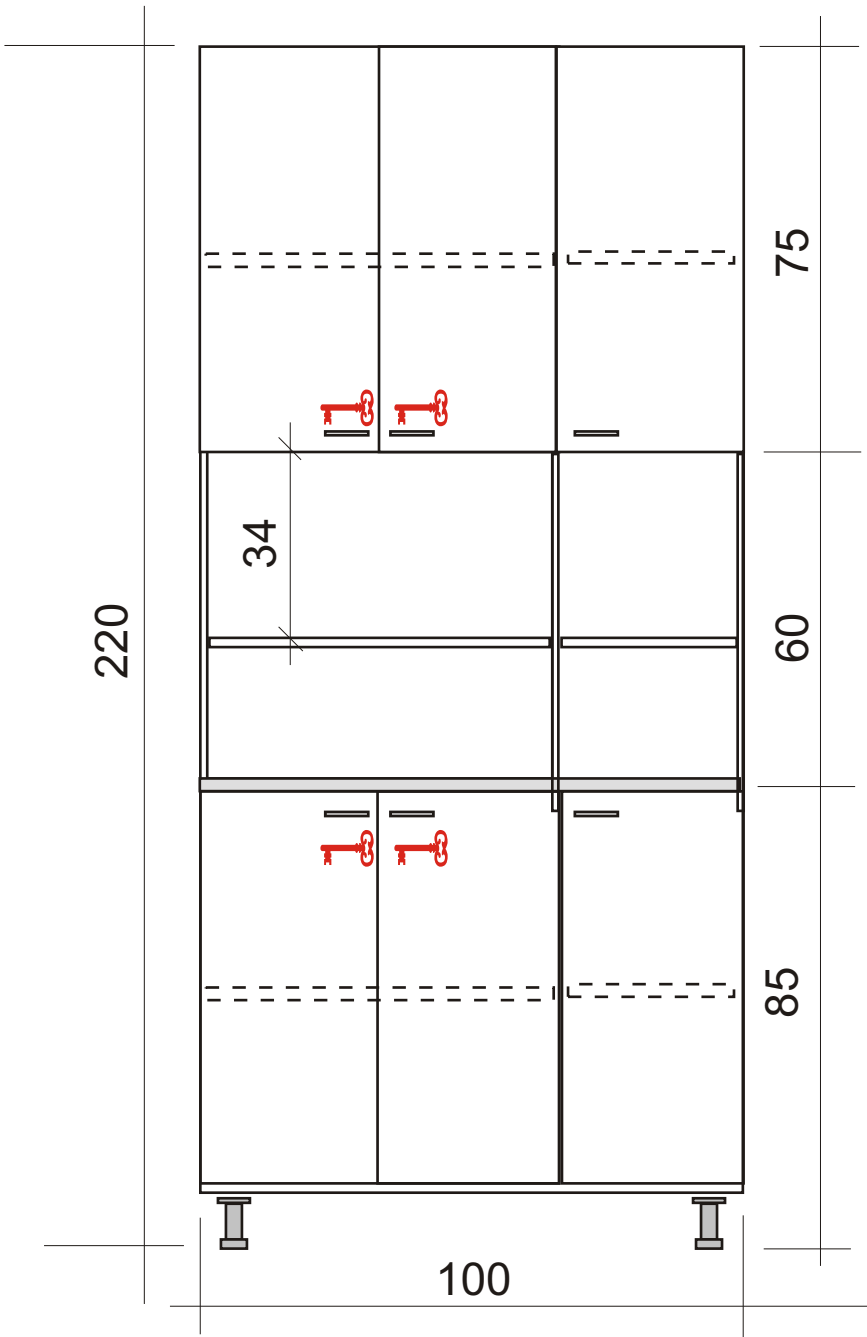

Poz. 14/5



## RZUT POMIESZCZENIA Z GÓRY

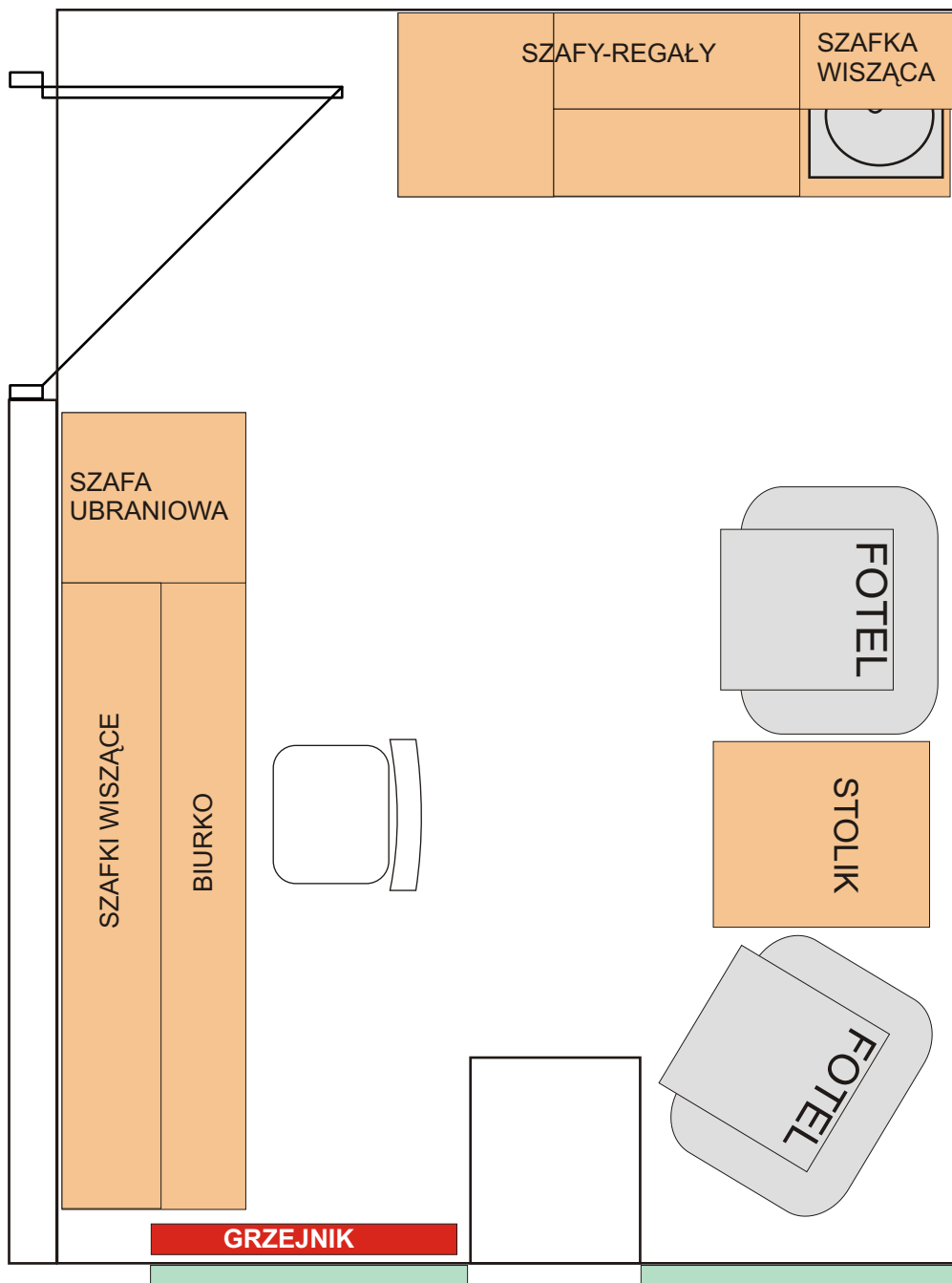

- 15/1. Biurko z szafkami i szufladami  
wymiary: szer. 205 cm, wys. 75 cm, gł. 60 cm
- 15/2. Szafki wiszące nad biurkiem  
wymiar łączny: szer. 205 cm, wys. 112 cm, gł. 32 cm
- 15/3. Szafa ubraniowa z nadstawką  
wymiary: szer. 55 cm, wys. 220 cm, gł. 60 cm
- 15/4. Zabudowa ciągła z regałami i szafkami  
wymiary: szer. 180 cm, wys. 220 cm, gł. 60 cm (gł. nadstawki: 32 cm)
- 15/5. Stolik - ława  
wymiary blatu 60 x 70 cm, wys. 65 cm

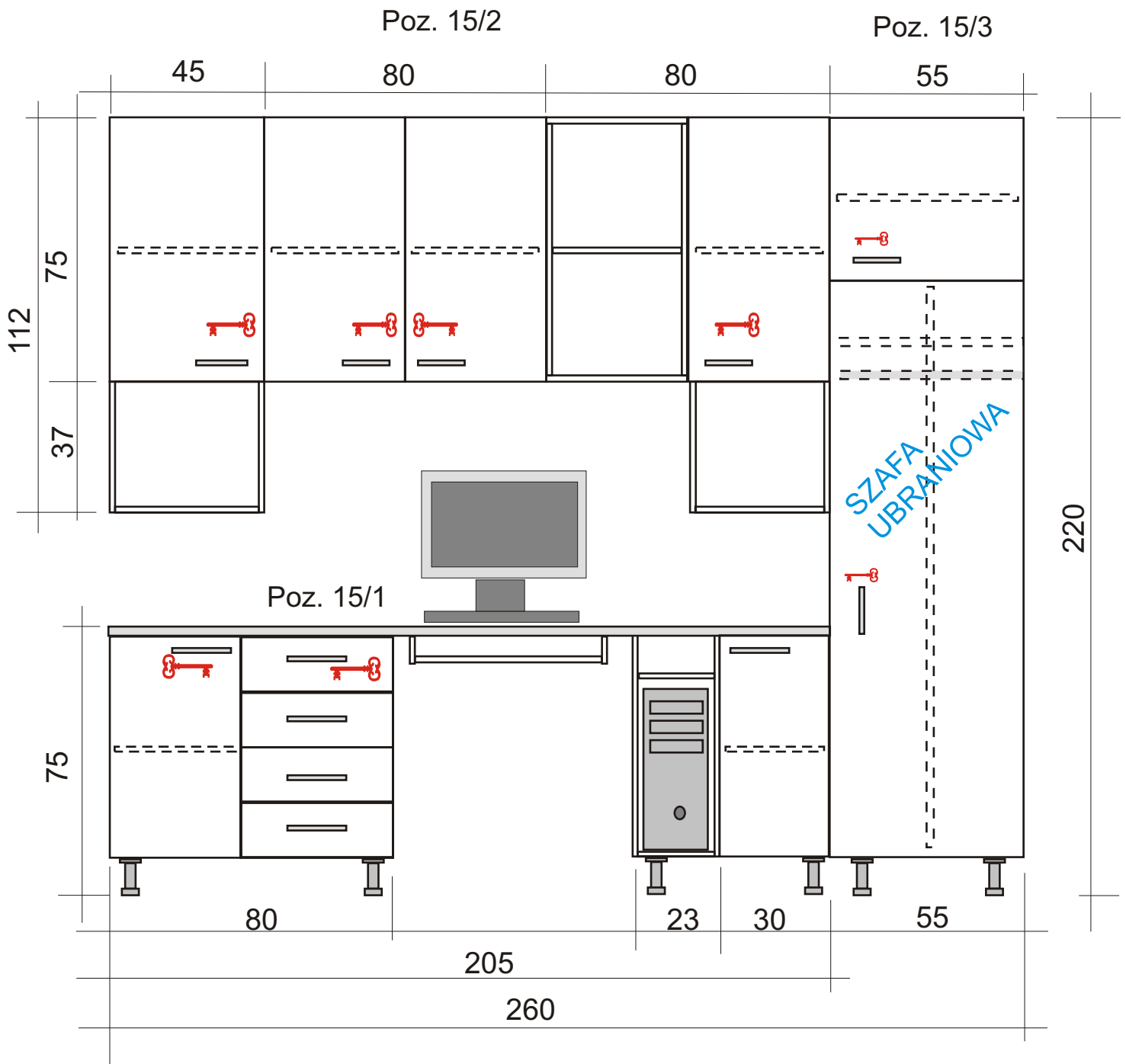

Poz. 15/4

STR. 3

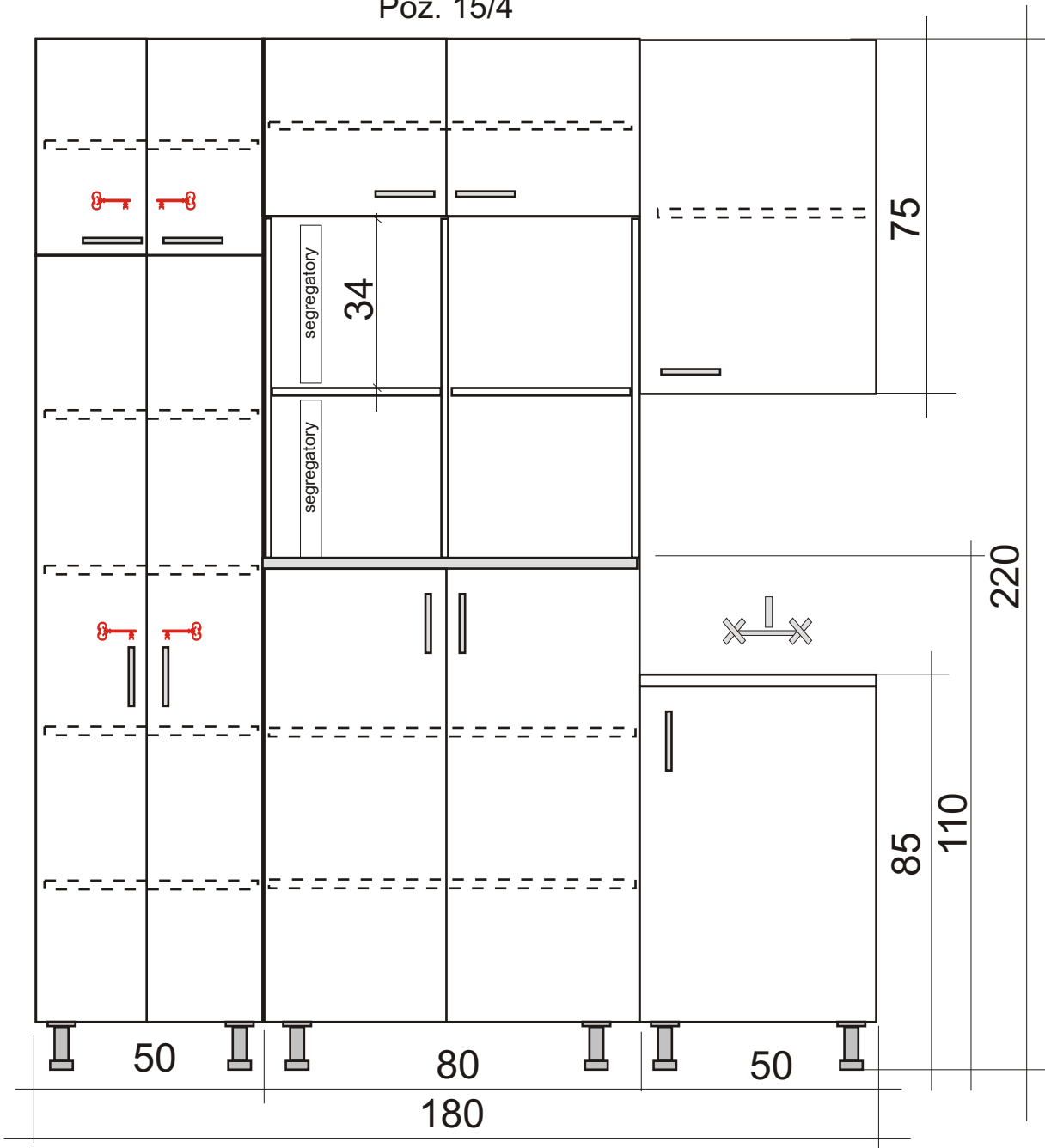

Rzut z góry

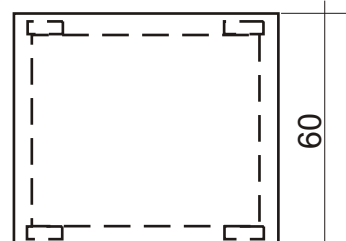

Poz. 15.5

Rzut z przodu

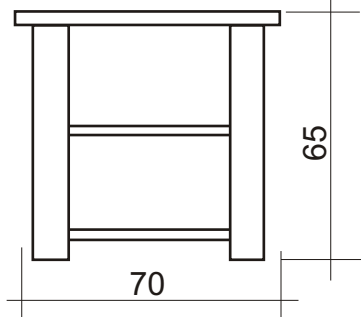

## RZUT POMIESZCZENIA Z GÓRY

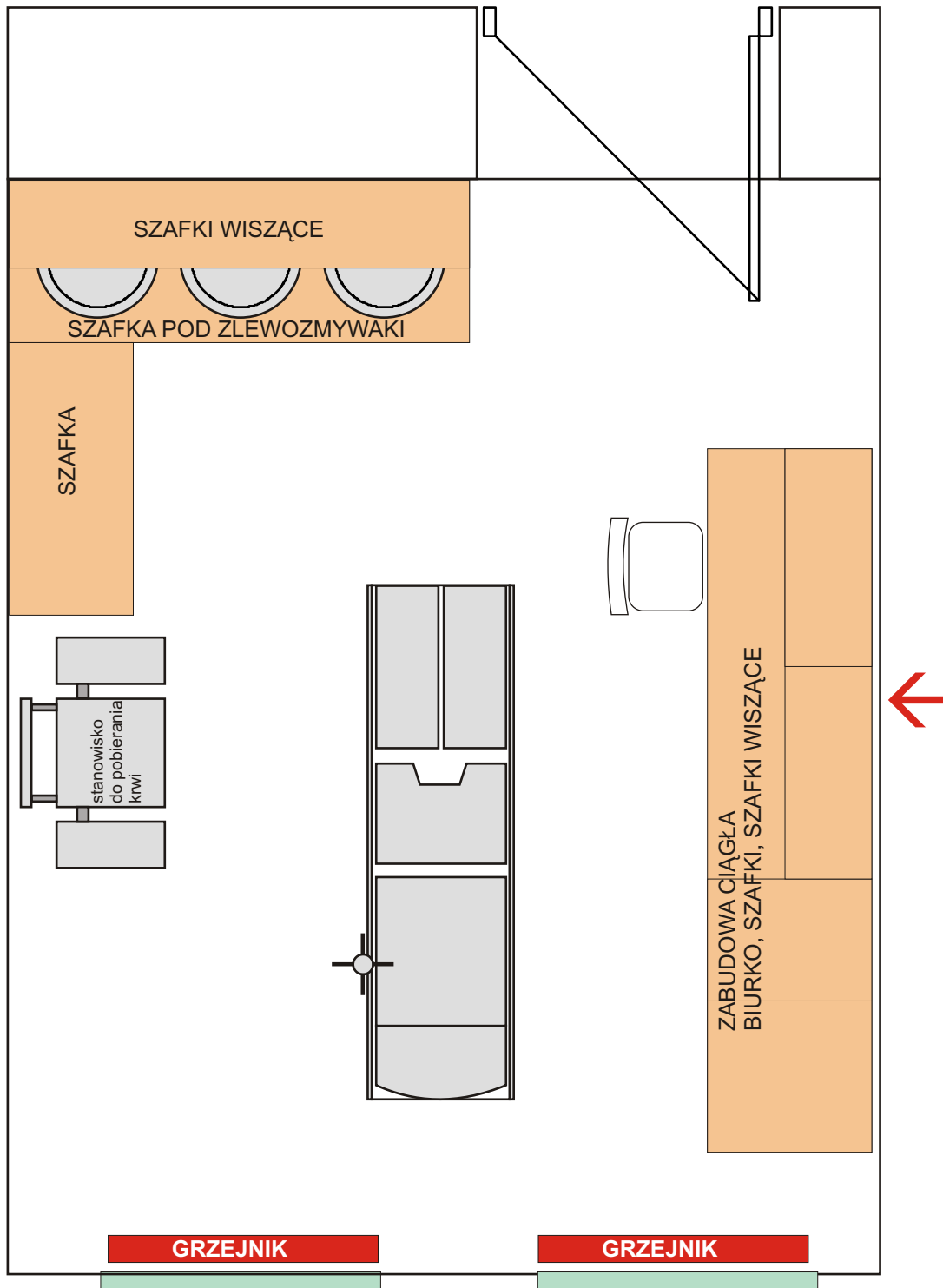

- 16/1. Zabudowa ciągła z biurkiem z blatem roboczym i szafkami  
wymiary: szer. 260 cm, wys. 220 cm, gł. 60 cm (gł. szfek wiszących: 32 cm)
- 16/2. Szafka pod zlewozmywaki  
wymiar łączny: szer. 170 cm, wys. 85 cm, gł. 60 cm
- 16/3. Szafki wiszące  
wymiary łączny: szer. 170 cm, wys. 75 cm, gł. 32 cm
- 16/4. Szafka z blatem roboczym  
wymiary: szer. 100 cm, wys. 85 cm, gł. 45 cm

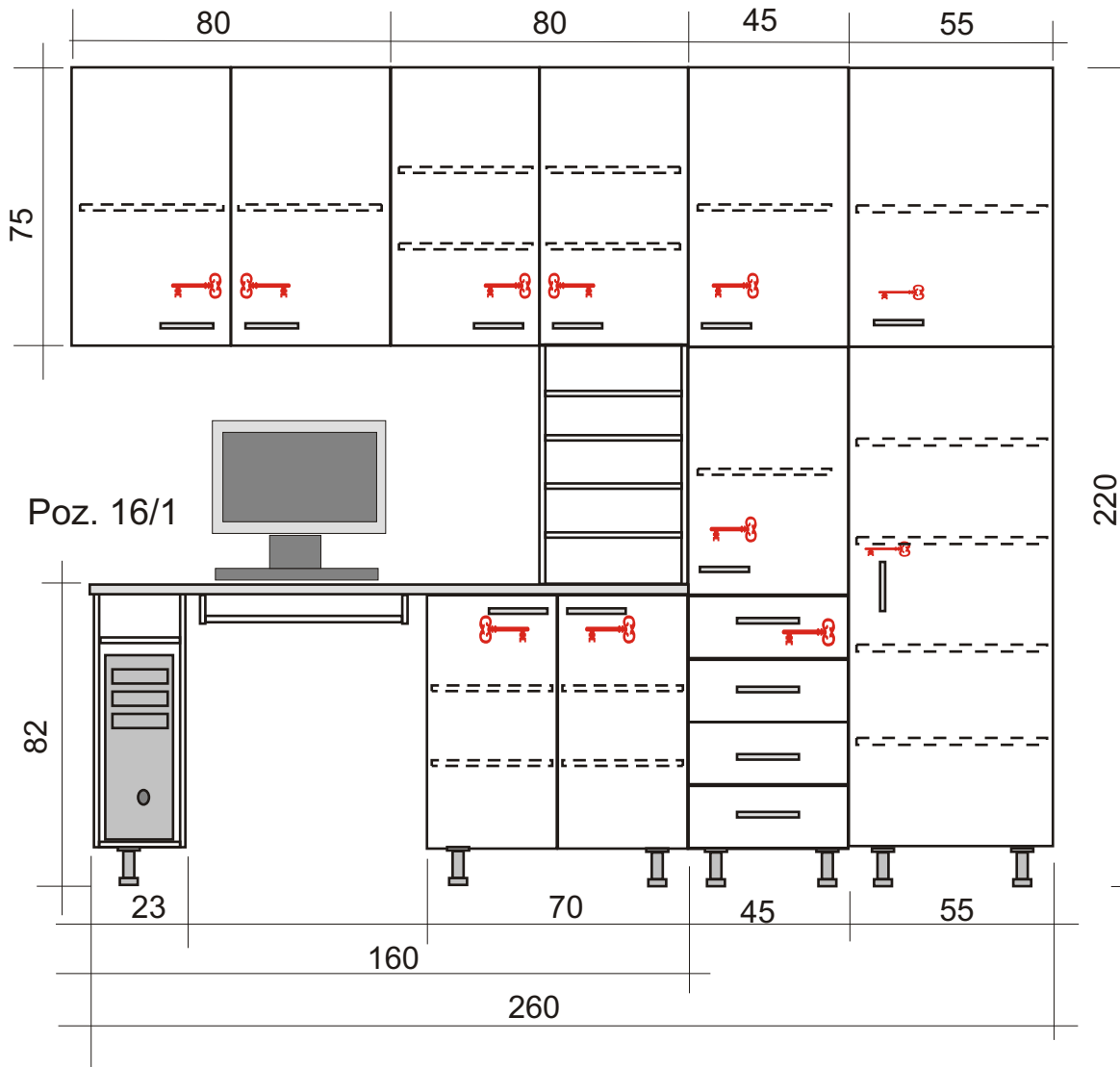

Poz. 16/1

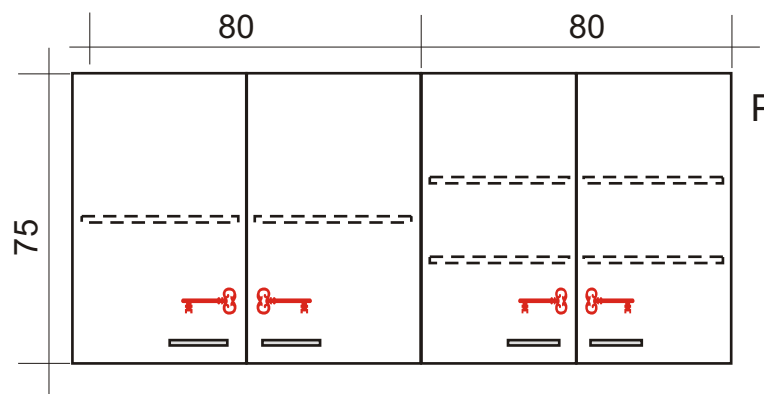

Poz. 16/3

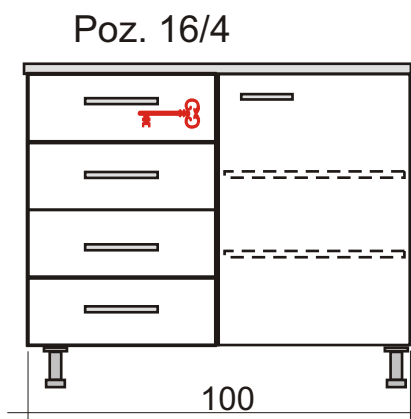

Poz. 16/4

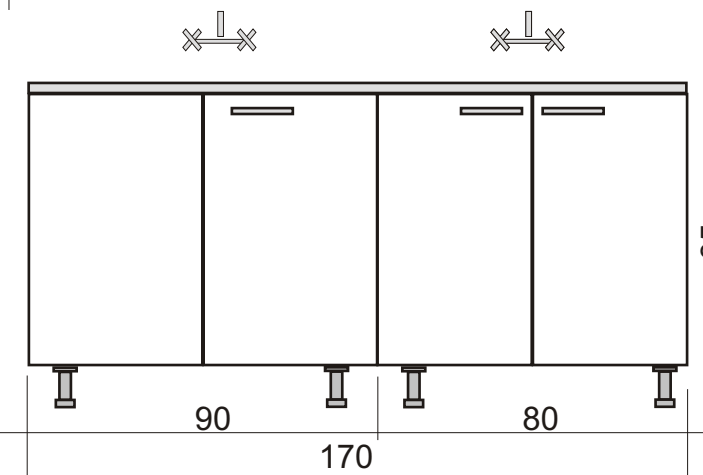

Poz. 16/2

## RZUT POMIESZCZENIA Z GÓRY

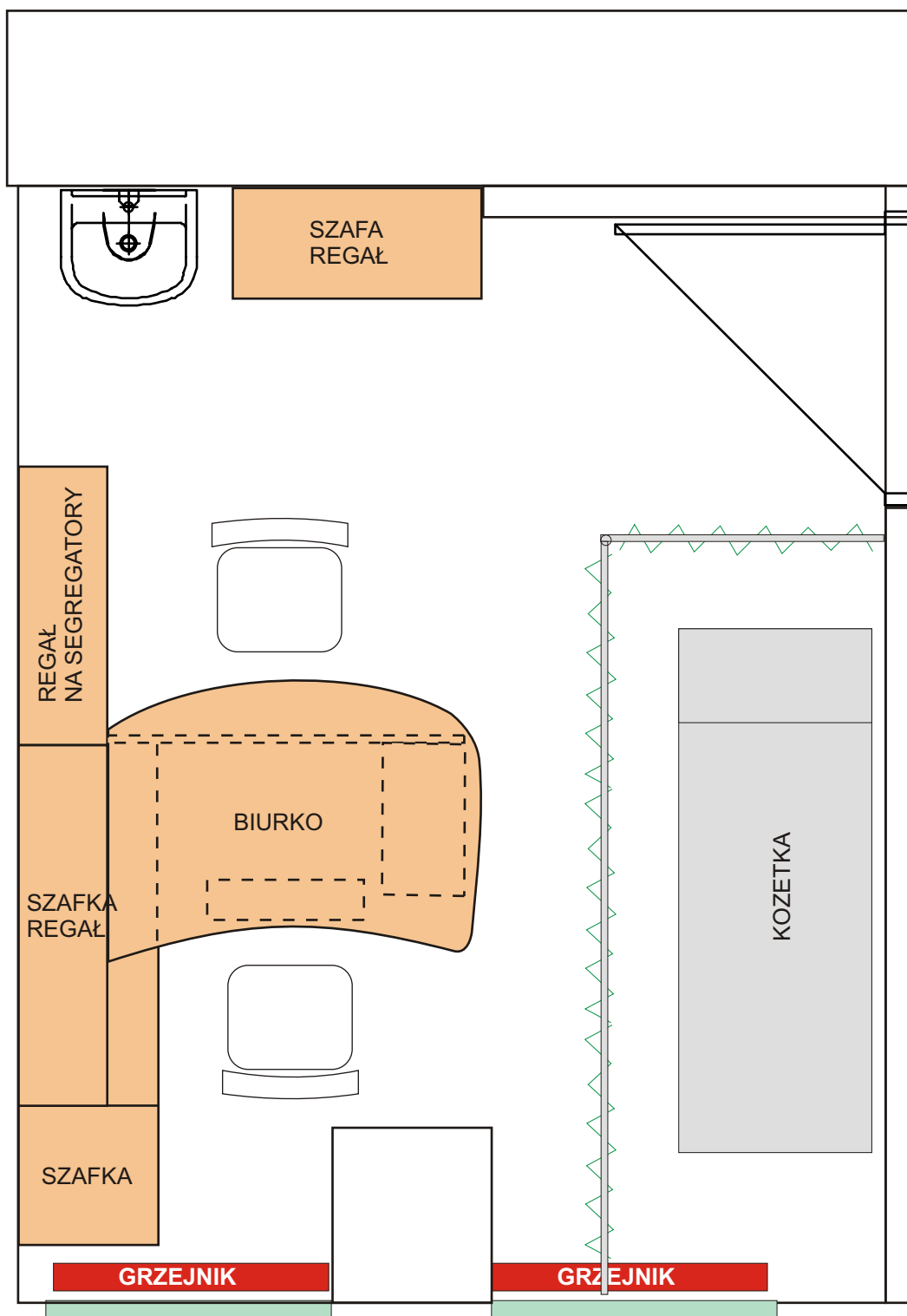

## 17/1. Regał z biurkiem

wymiar regału: szer. 130 cm, wys. 220 cm, gł. 50 cm (gł. nadstawki: 32 cm)

wymiar blatu biurka: szer. 135 cm, gł. robocza 90 cm

## 17/2. Szafka z blatem

wymiar: szer. 50 cm, wys. 80 cm, gł. 50 cm

## 17/3. Regał z szafkami na segregatory

wymiar: szer. 100 cm, wys. 220 cm, gł. 32 cm

## 17/4. Szafa - regał

wymiar: szer. 90 cm, wys. 240 cm, gł. 40 cm

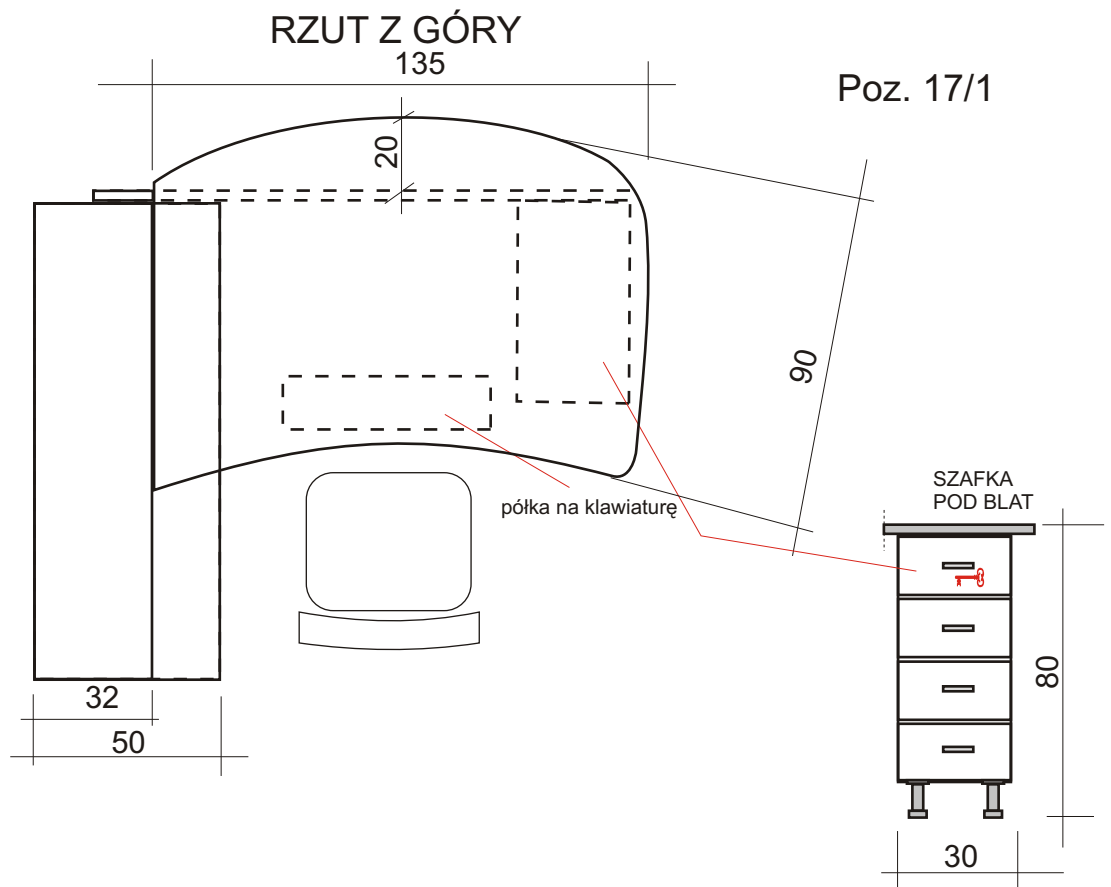
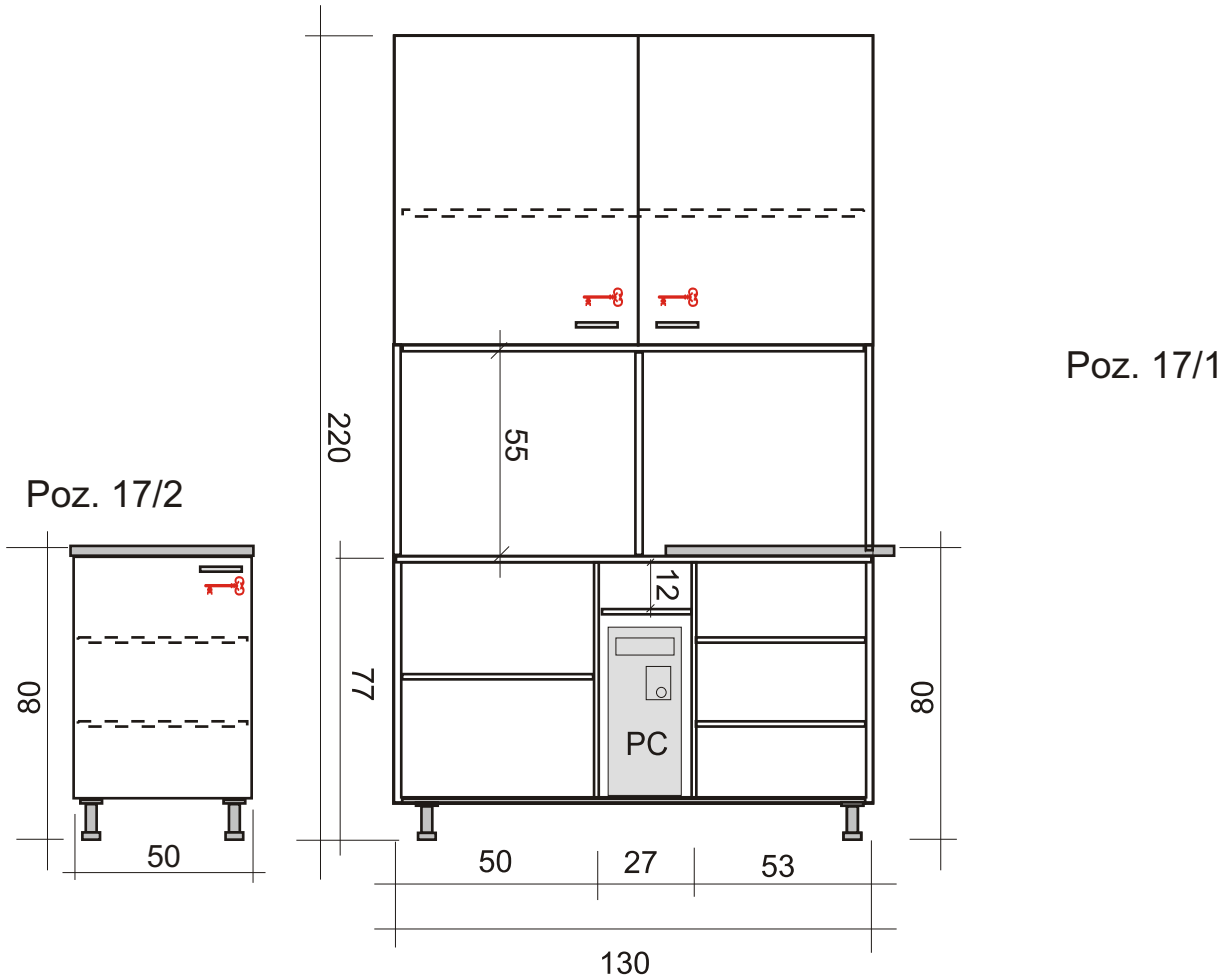

Poz. 17/3

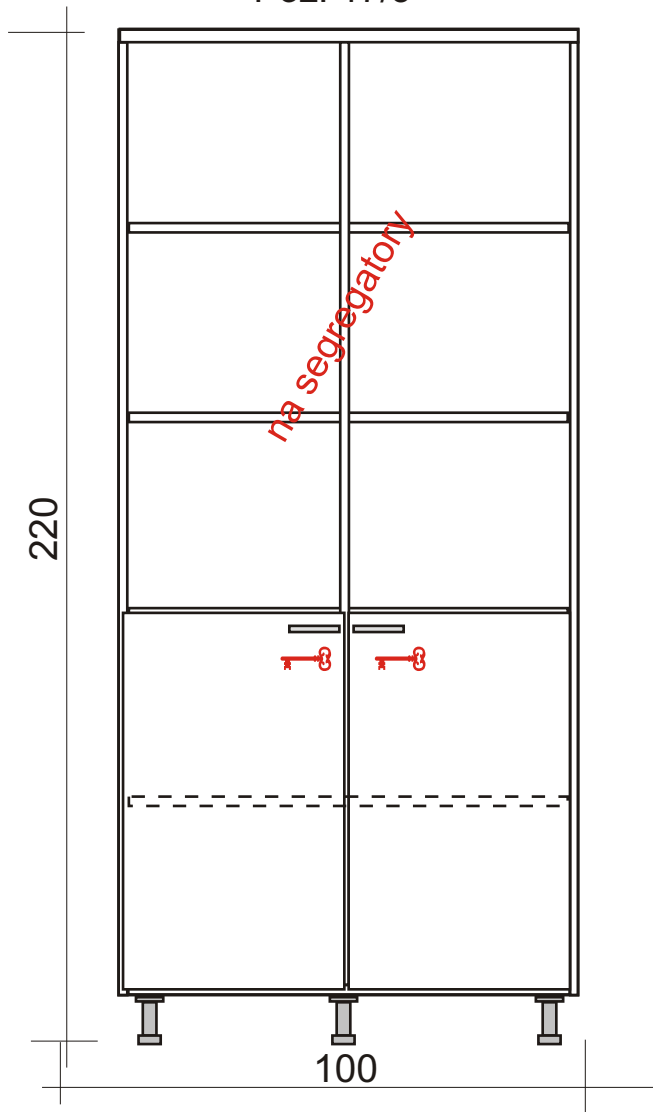

Poz. 17/4

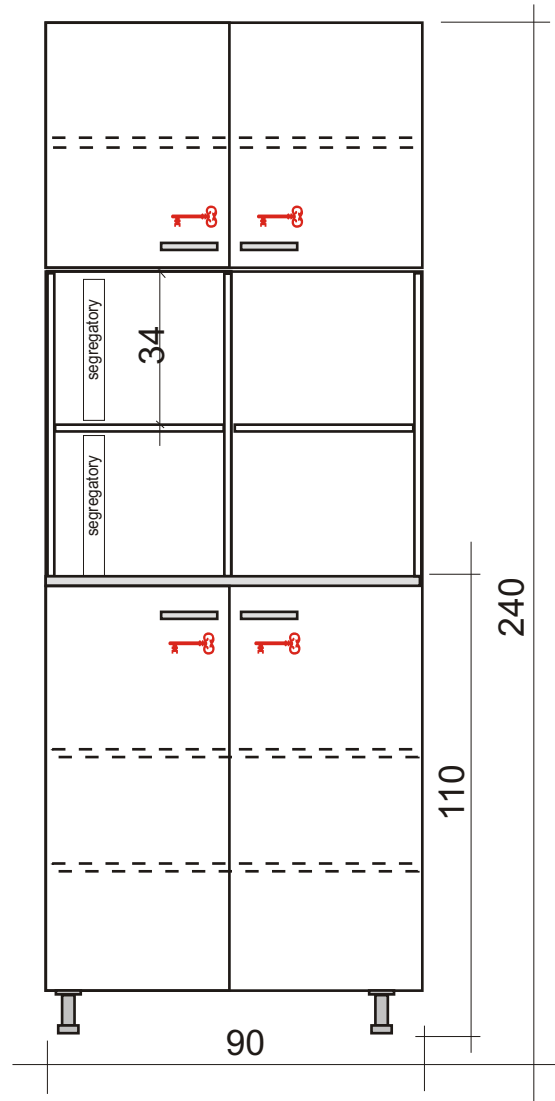





- 18/1. Trzy szafy ubraniowe z nadstawkami  
wymiar jednej szafy: szer. 48 cm, wys. 220 cm, gł. 55 cm
- 18/2. Szafa - regał  
wymiar: szer. 80 cm, wys. 220 cm, gł. 40 cm
- 18/3. Regał niski z półkami  
wymiar: szer. 100 cm, wys. 78 cm, gł. 30 cm
- 18/4. Trzy biurka komputerowe  
wymiary jednego: szer. 157 cm, wys. 78 cm, gł. 60 cm
- 18/5. Trzy szafki wiszące nad biurkami  
wymiary jednej: szer. 47 cm, wys. 110 cm, gł. 32 cm
- 18/6. Regał z szafką  
wymiary: szer. 50 cm, wys. 210 cm, gł. 50 cm
- 18/7. Komoda - Regał  
wymiary: szer. 200 cm, wys. 160 cm, gł. 35 cm
- 18/8. Regał z szafkami we wnęce  
wymiary: szer. 100 cm, wys. 220 cm, gł. 43 cm
- 18/9. Regał na segregatory z szafką  
wymiary: szer. 75 cm, wys. 220 cm, gł. 35 cm
- 18/10. Szafki z blatem (nad lodówką)  
wymiary: szer. 125 cm, wys. 90 cm, gł. 60 cm
- 18/11. Szafki wiszące nad blatem  
wymiary: szer. 125 cm, wys. 75 cm, gł. 32 cm
- 18/12. Stolik - ława  
wymiar blatu: 75 x 60 cm, wys. 65 cm

Poz. 18/2

Poz. 18/1

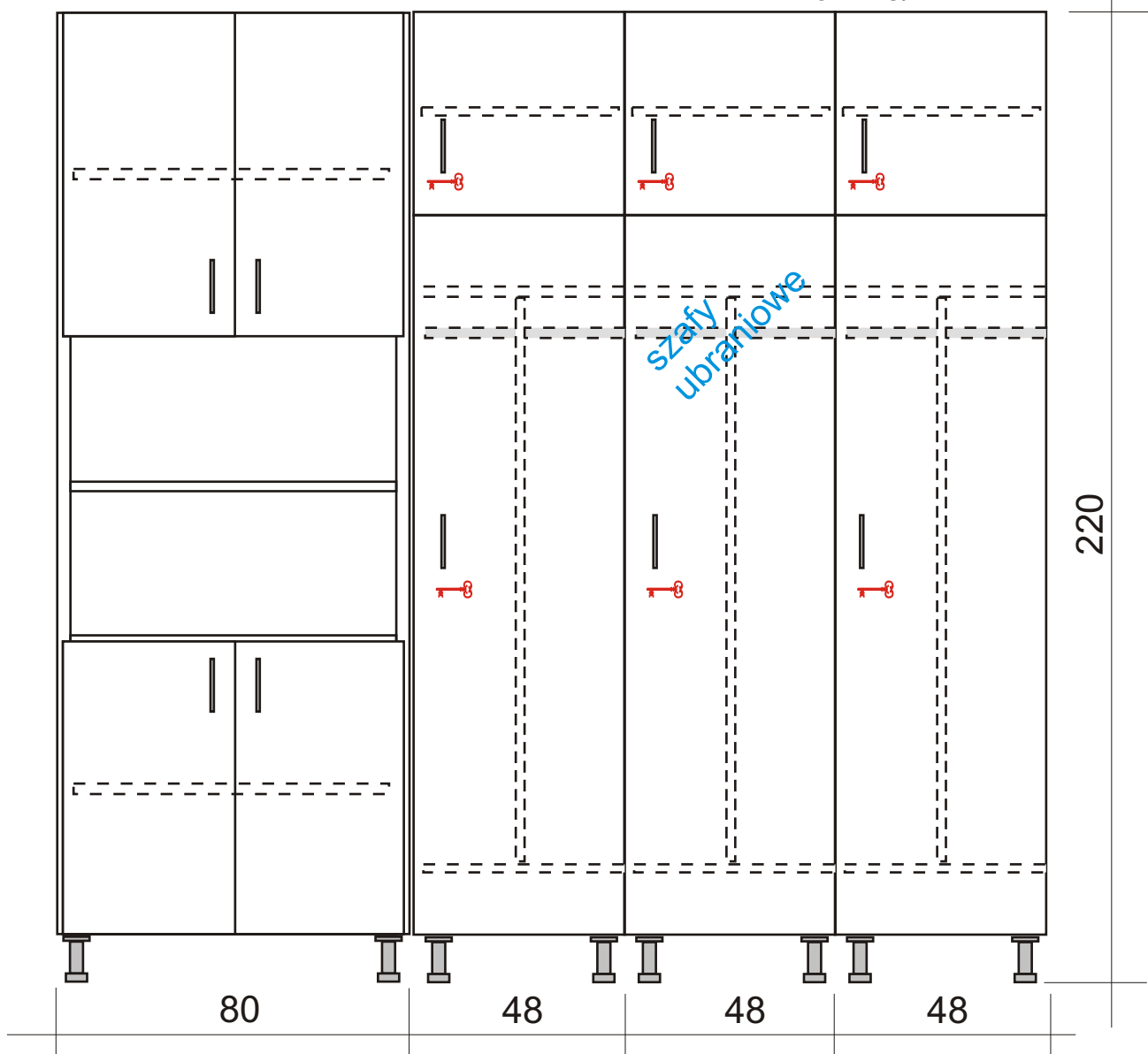

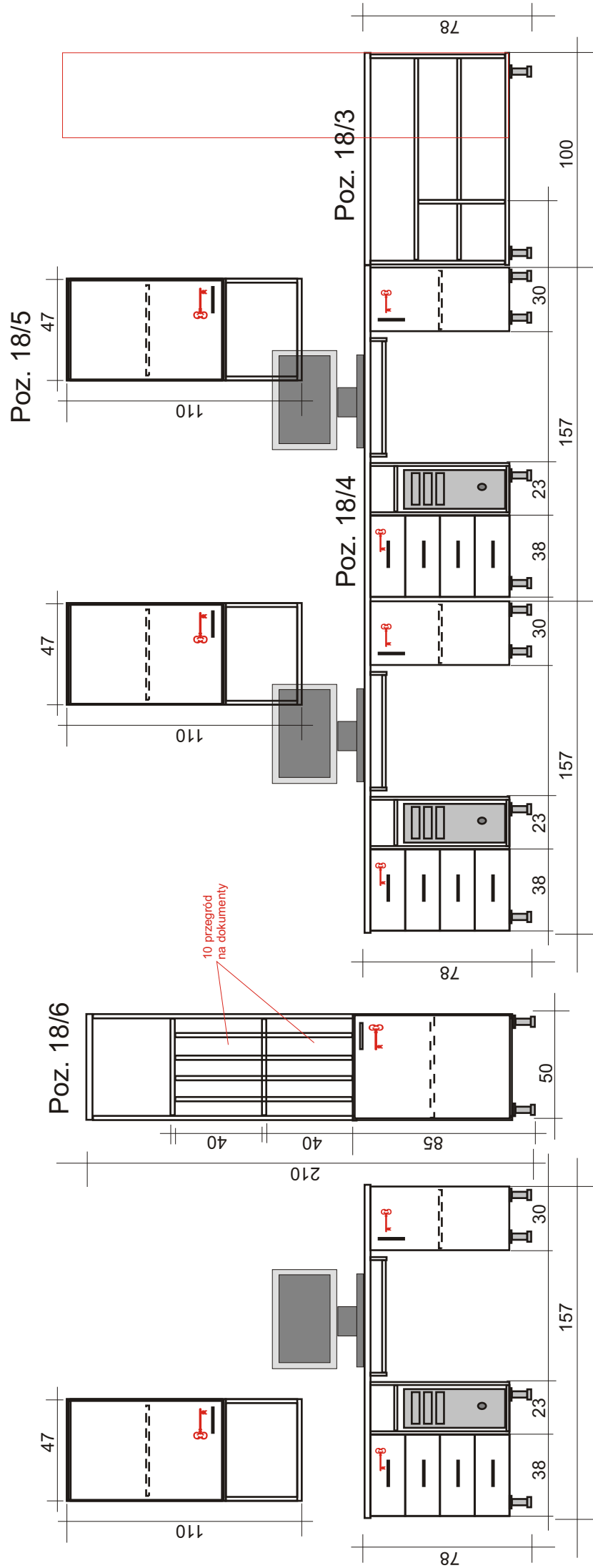

Poz. 18/7

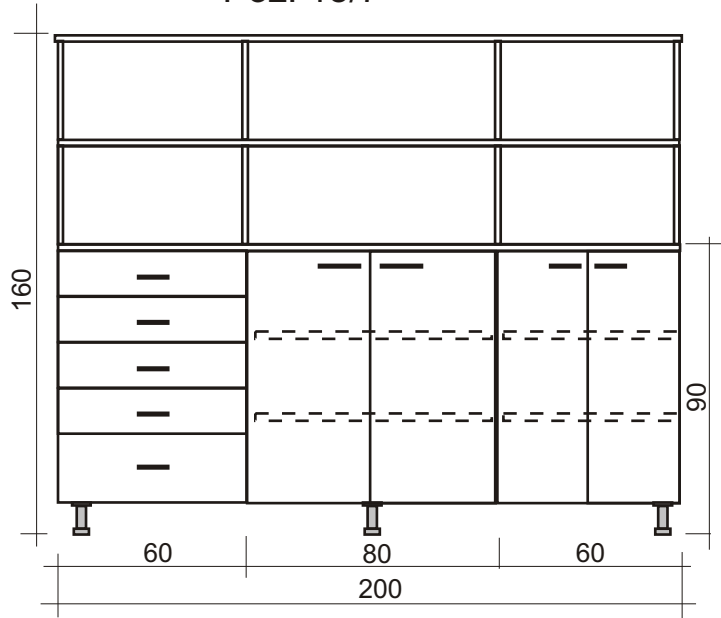

Poz. 18/9

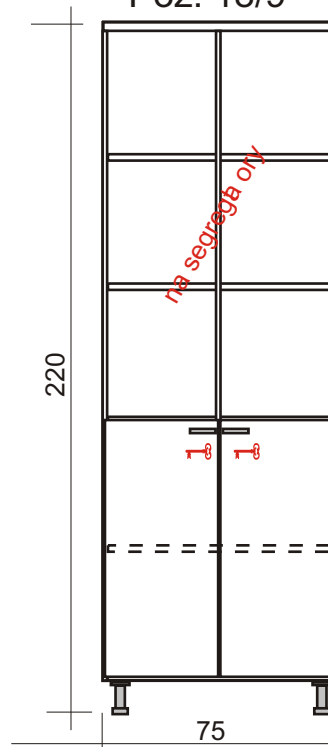

Poz. 18/8

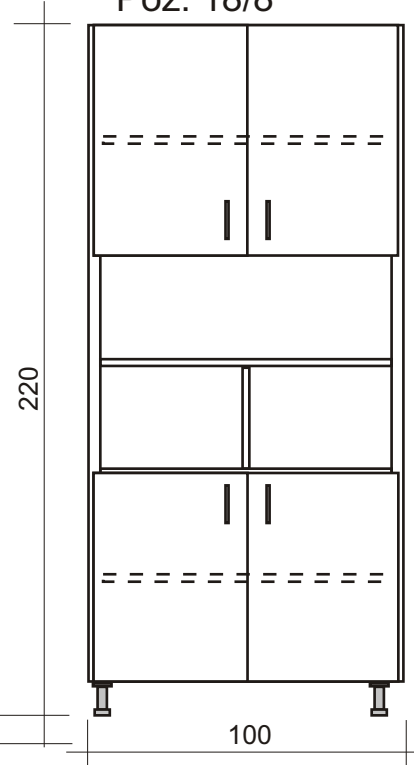

Poz. 18/11

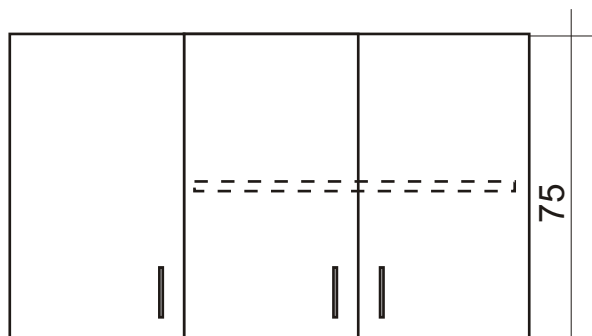

Poz. 18/12

Rzut z góry

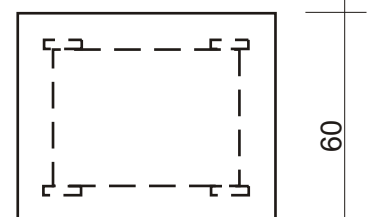

Rzut z przodu

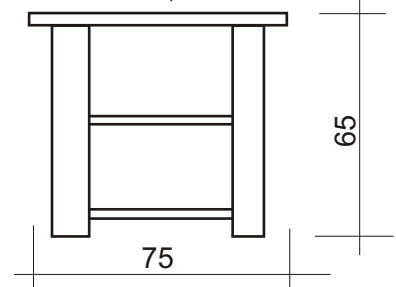

Poz. 18/10

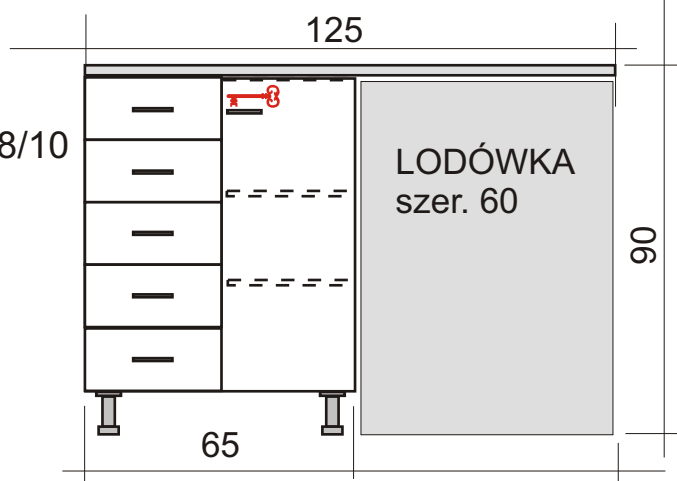

19/1 Szafa we wnęce  
wymiary szafy: szer. 125 cm, wys. 202 cm, gł. 45 cm

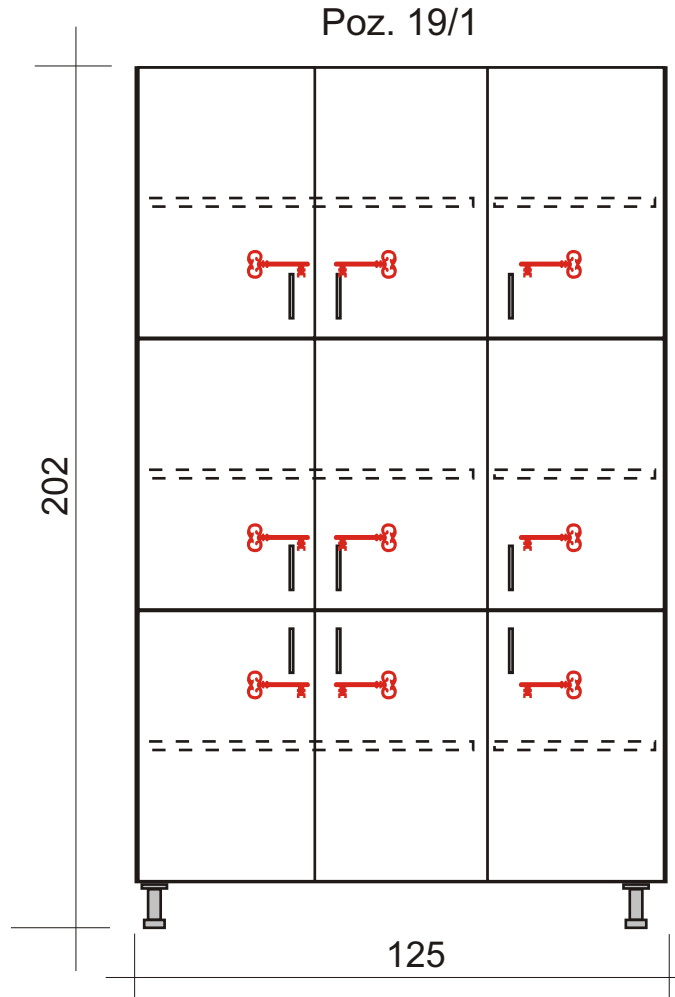

## POMIESZCZENIA RÓŻNE I KORYTARZE

20/1. Wieszaki poczwórne na płycie meblowej - 20 sztuk

wymiary: szer. 50 cm, wys. 30 cm

20/2. Wieszaki podwójne na płycie meblowej - 10 sztuk

wymiary: szer. 35 cm, wys. 17 cm

20/3. **Dwie** tablice informacyjne z płyty meblowej 182 x 103 cm

Poz. 20/1

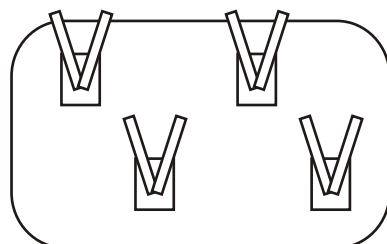

Poz. 20/2

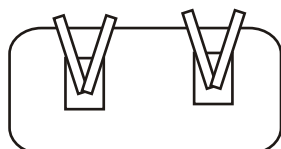

Poz. 20/3

tablica informacyjna 2 szt  
182 x 103 (zawieszona poziomo)

# KOLORYSTYKA MEBLI

## OPIS

1. Konstrukcja i fronty mebli, wieszaki, tablice ogłoszeniowe z płyty meblowej w kolorze **WANILIA**
2. Blaty robocze, Blaty kuchenne oraz Blaty przy zlewozmywakach i biurkach lub szafkach będących pod jednym blatem ze zlewozmywakiem z płyty na blaty kuchenne (wstęga) w kolorze **POMARAŃCZOWYM**
3. Blaty biurek w pomieszczeniach biurowych z płyty meblowej w kolorze **POMARAŃCZOWYM**
4. Nóżki mebli oraz uchwyty drzwiczek metalowe w kolorze srebrnym

